

BE
DS

57 YEARS STAYING INSPIRED

COLLECTION

GRECO  STROM

QUALITY SINCE 1964

BE
DS
2019 COLLECTION

GRECO  STROM
QUALITY SINCE 1964

Το μπλέ
της Ελλάδας

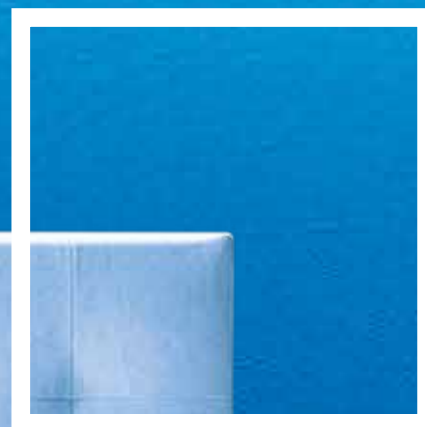



διαχρονικές
αξίες

ΠΕΡΙΕΧΟΜΕΝΑ

8-9

Η ιστορία μας

10-11

Οι αξίες μας

Η συλλογή μας

12

Aura

20

Aias

28

Dareios

36

Kalliroi

44

Alina

52

Calypso

60

Nefeli

68

Alkistis

76

Erofilo

84

Electra

92

Hermes

100

Hephaestus

108

Phaedon

116

Athena

124

Nisos

132

Antigone

140

Paris

148

Platon

156

Iason

164

Ariadne

172

Iokasti

180

Gaia

188

Ekavi

196

Iro

Η συλλογή μας

204

Kriton

212

Armonia

220

Ikaros

228

Leandros

Βάσεις κρεβατιών & αξεσουάρ βάσεων

239

Easy base

240

Bonnell base

241

Pocket 7
zones base

242

Storage base

243

Extra bed base

244

Relax system
support

245

Relax system
support plus

246-247

Πόδια βάσεων

248-249

Κρεβατόγυροι
βάσεων

251-253

Καναπές- κρεβάτι

254-255

Πολυθρόνα -
κρεβάτι

256-257

Σκαμπό - κρεβάτι

258-259

Σκαμπό - ταμπουρέ

55 χρόνια δημιουργίας

Η εταιρία ιδρύεται από τον κο. Φώτη Γκοτσόπουλο και δραστηριοποιείται στην κατασκευή χειροποίητων στρωμάτων από βαμβάκι.

Αγορά ιδιόκτητης έκτασης 5.000m² και ανέγερση εργοστασιακού κτηρίου έκτασης 1.500m² στη Μάνδρα Αττικής



1980

Αγορά μηχανολογικού εξοπλισμού και έναρξη παραγωγής στρωμάτων με ελατήρια.

→ 1964

1976

1997

Ο κος Χρήστος Γκοτσόπουλος γιός του ιδρυτή εισέρχεται στην εταιρία ως εταίρος

1986

Ο κος Μάριος Γκοτσόπουλος γιός του ιδρυτή εισέρχεται στην εταιρία ως εταίρος

2000

Πιστοποίηση της εταιρίας με βάση το Διεθνές Σύστημα Διαχείρισης Ποιότητας ISO 9001

1998

Η εταιρία μας επεκτείνει τη δραστηριότητά της με μελέτη, σχεδιασμό και παραγωγή βρεφικών στρωμάτων, βασισμένων στα πιο αυστηρά διεθνή πρότυπα.

1991

Η GRECO STROM μεγαλώνει αφού πραγματοποιεί επέκταση του εργοστασιακού της κτηρίου σε 3.000m²

Πραγματοποιείται επένδυση σε υπερσύγχρονο μηχανολογικό εξοπλισμό και η εταιρία προχωρά στον πρωτοποριακό σχεδιασμό και παραγωγή στρωμάτων box.

2003

Τα βρεφικά στρώματα της Greco Strom δοκιμάζονται και πιστοποιούνται από τον ελβετικό φορέα πιστοποίησης της ασφάλειας και της ποιότητας των προϊόντων Swiss Approval International και πληρούν τις απαιτήσεις του ευρωπαϊκού προτύπου: EN 16890:2017

2004

- Ανάθεση προμήθειας στρωμάτων Ολυμπιακών Αγώνων.
- Πιστοποίηση της εταιρίας με βάση το διεθνές Σύστημα Περιβαλλοντικής Διαχείρισης ISO 14001

2005

- Έναρξη εξαγωγικής δραστηριότητας στην Κύπρο
- Ένταξη της εταιρίας ως μέλος της ISPA (International Sleep Products Association)

2006

- Ανάθεση εξοπλισμού υποβρυχίων και πλοίων του πολεμικού Ναυτικού με στρώματα πιστοποιημένα σύμφωνα με προδιαγραφές IMO (International Maritime Organization)
- Απονομή οικολογικού σήματος ECO LABEL με αριθμό Μητρώου EL/014/06

2015

Η GRECO STROM καινοτομεί σχεδιάζοντας και παράγοντας στρώματα τα οποία υπερβαίνουν τα έως τότε δεδομένα. Τα πλεονεκτήματα μιας χειροποίητης κατασκευής στρώματος συντάσσονται με την υπερβατική τεχνολογική εξέλιξη, προσφέροντας τη νέα γενιά στρωμάτων LITHOS.

2012

- Πιστοποίηση της εταιρίας με βάση το Διεθνές Σύστημα Ποιότητας Ιατροτεχνολογικών προϊόντων ISO 13485
- Μελέτη σχεδιασμός και παραγωγή Νοσοκομειακών στρωμάτων με πιστοποίηση των προϊόντων κατά CE και εγγραφή στο Μητρώο Κατασκευαστών Ιατροτεχνολογικών προϊόντων κατηγορία I από τον ΕΟΦ

Έναρξη εξαγωγικής δραστηριότητας στη Ρωσία.

2007

- Η αντοχή των στρωμάτων πιστοποιείται με βάση τη δοκιμή EN 1957 στο εξειδικευμένο εργαστήριο AIDIMA στην Ισπανία.
- Έναρξη εξαγωγικής δραστηριότητας σε Βαλκανικές χώρες.

← 2018

2008

2018 έως σήμερα

Από το 1964, η προσήλωσή μας στην ποιότητα έγινε συνήθεια, τρόπος ζωής, εργασίας και δημιουργίας. Αυτή η προσήλωση άρχισε με σταθερά και σίγουρα βήματα να "γράφει ιστορία", την ιστορία της GRECO STROM.



Η GRECO STROM ολοκληρώνει την επέκταση κτηριακών εγκαταστάσεων σε 6.500 m² με χρήση ειδικών υλικών που εξασφαλίζουν απόλυτη στεγανότητα και θερμομόνωση διατηρώντας έτσι τις απαιτούμενες συνθήκες αποθήκευσης. Ταυτόχρονα, επεκτείνεται ο προαύλιος χώρος από 5.000 m² σε 16.000 m².

Η εταιρία μας συνεχίζει τις επενδύσεις με αγορά υπερσύγχρονου μηχανολογικού εξοπλισμού προάγοντας τον απόλυτα καινοτόμο σχεδιασμό και την παραγωγή εργονομικών στρωμάτων.

Η GRECO STROM είναι ιδιαίτερα περήφανη που όλες οι πιστοποιήσεις δόθηκαν από τους Διεθνείς Φορείς Πιστοποίησης Bureau Veritas, LRQA Business Assurance & Swiss Approval International. Πρόκειται για φορείς που ελέγχουν με συχνές επιθεωρήσεις την ορθή εφαρμογή, συντήρηση αλλά και τη συνεχή αναβάθμιση των συστημάτων ποιότητας. Το γεγονός αυτό διασφαλίζει και αποδεικνύει την προσήλωση της εταιρίας μας στην ποιότητα των προϊόντων αλλά και των υπηρεσιών της, καθώς και στην προστασία του περιβάλλοντος.

Τα στρώματα της GRECO STROM έχουν πιστοποιηθεί με βάση την ανάλυση θαλάμου δοκιμής, σύμφωνα με τα πρότυπα EN 13419-1 και EN 13419-2. Η ανάλυση των πτητικών οργανικών ενώσεων συμμορφώνεται με το πρότυπο ISO 16000-6 και έχει πραγματοποιηθεί στο εξειδικευμένο εργαστήριο AIDIMA στην Ισπανία (Η διαδικασία εκτίμησης κινδύνων για την ανθρώπινη υγεία όσον αφορά στις εκπομπές πτητικών οργανικών ενώσεων από δομικά προϊόντα, αναπτύχθηκε το 2005 από την επιτροπή AgBB).

Η εταιρία μας ανήκει στους πρωτοπόρους της εφαρμογής του συστήματος της εναλλακτικής διαχείρισης των συσκευασιών σε συνεργασία με την Ελληνική Εταιρία Αξιοποίησης Ανακύκλωσης.

Όλα τα τμήματα της GRECO STROM είναι δομημένα με τέτοιο τρόπο ώστε η παραγωγική ευελιξία να συνοδεύεται πάντα από την καλύτερη δυνατή εξυπηρέτηση του δικτύου των συνεργατών μας και σαφώς των τελικών καταναλωτών.

Η Διοίκηση της Επιχείρησης ΣΤΡΩΜΑΤΟΠΟΪΙΑ ΑΘΗΝΩΝ Ε.Π.Ε. (GRECO STROM) έχει αναλάβει τη δέσμευση ώστε ο Τομέας Σχεδιασμού, ο Τομέας Παραγωγής και ο Τομέας Εξυπηρέτησης Πελατών να είναι ελεγχόμενα οργανωμένοι έτσι ώστε να ελαχιστοποιούνται και πρωτίστως να προλαμβάνονται οι ποιοτικές αστοχίες. Αυτό στοχεύει στην απόλυτη ικανοποίηση των συνεργατών και καταναλωτών, προσεγγίζοντας πάντα ανθρωποκεντρικά τις ανάγκες τους και φροντίζοντας να παραμένει άριστη η ποιότητα των πολλά υποσχόμενων προϊόντων μας.

Σε κάθε μας βήμα, σκοπός μας είναι να γινόμαστε καθημερινά-μέσα από τα προϊόντα μας- μέρος της δικής σας ιστορίας, κάνοντάς την καλύτερη... ☑







Η διαχρονική αξία
του χειροποίητου.

Κατασκευασμένα με μεράκι
από έμπειρους τεχνίτες.

Υπνοδωμάτιο.. ο πιο προσωπικός μας χώρος στο σπίτι. Ο χώρος που θέλουμε να χαλαρώνουμε, να ξεκουραζόμαστε, ο χώρος που φιλοξενεί τα όνειρά μας... ο χώρος που τα άτομα έχουν την απόλυτη ελευθερία κινήσεων, αρκεί μόνο να αισθάνονται όμορφα και άνετα. Για όσους επιθυμούν πολυτέλεια, εκλεκτή ποιότητα και μοναδικό στυλ απολαμβάνοντας συναίσθημα χαλάρωσης στις πιο προσωπικές τους στιγμές, η GRECO STROM αποτελεί την σίγουρη επιλογή.

Στη GRECO STROM συντάσσουμε τη γνώση του παρελθόντος με την υπερβατική τεχνολογική εξέλιξη, παράγοντας χειροποίητα κρεβάτια, σε μεγάλη ποικιλία σχεδίων, χρωμάτων και διαστάσεων που υπόσχονται να μεταμορφώσουν την κρεβατοκάμαρά σας όποιο και αν είναι το προσωπικό σας στυλ. Σε συνδυασμό με τα κορυφαία ποιότητας στρώματά μας, θα απολαύσετε την τέλεια εμπειρία ύπνου. Οι επιλογές είναι ανεξάντλητες, διαλέξτε αυτή που σας αποπνέει ξεχωριστή αίσθηση και ταιριάζει στη δική σας προσωπικότητα.

AURA

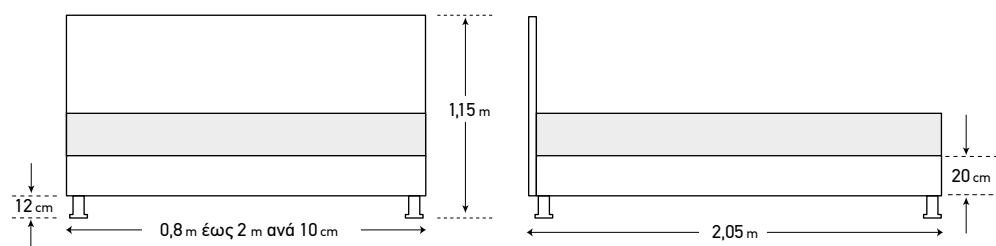

• Οι διαστάσεις είναι ενδεικτικές για κρεβάτι που επιδέχεται στρώμα 160x200 με ύψος έως 25 cm. • Απόκλιση διαστάσεων +/- 3 cm



#aura





AURA

Παράγεται σε όλες τις
επιθυμητές διαστάσεις.



#auracolor



AURA

Παράγεται σε μία μεγάλη ποικιλία υφασμάτων και χρωμάτων





#aurasingle



#auraoptions

ΔΙΑΣΤΑΣΕΙΣ ΣΤΡΩΜΑΤΟΣ (W x L)	80-90-100 cm x 200 cm	110-120-130 cm x 200 cm	140-150-160-170 cm x 200 cm	180-190-200 cm x 200 cm
Αποσπώμενο ύφασμα στο κεφαλάρι	-	-	-	-
Αποσπώμενο ύφασμα στη βάση	✓	✓	✓	✓
Επιλογή υφάσματος ή δερματίνης	✓	✓	✓	✓
Επιλογή ποδιού	✓	✓	✓	✓
Επιλογή κρεβατόγυρου	✓	✓	✓	✓
Επιλογή βάσης POCKET 7 ZONES BASE	✓	✓	✓	✓
Επιλογή βάσης BONNELL BASE	✓	✓	✓	✓
Επιλογή βάσης EASY BASE	✓	✓	✓	✓
Επιλογή βάσης STORAGE BASE	✓	✓	✓	✓
Επιλογή βάσης EXTRA BED BASE	✓	-	-	-
Επιλογή βάσης RELAX SYSTEM SUPPORT	Διατίθεται μόνο σε διάσταση (W) 80 & 90 x (L) 200	-	Διατίθεται μόνο για κρεβάτι με διάσταση 160x200 (προσαρμόζονται στη βάση 2 τμχ σε διάσταση (W) 80 X (L) 200)	Διατίθεται μόνο για κρεβάτι με διάσταση 180x200 (προσαρμόζονται στη βάση 2 τμχ σε διάσταση (W) 90 x (L) 200)
Επιλογή βάσης RELAX SYSTEM SUPPORT PLUS	Διατίθεται μόνο σε διάσταση 80 & 90 x (L) 200	-	Διατίθεται μόνο για κρεβάτι με διάσταση 160x200 (προσαρμόζονται στη βάση 2 τμχ σε διάσταση (W) 80 X (L) 200)	Διατίθεται μόνο για κρεβάτι με διάσταση 180x200 (προσαρμόζονται στη βάση 2 τμχ σε διάσταση (W) 90 x (L) 200)



Σημειώσεις:

* Στα κρεβάτια που φέρουν βάσεις POCKET 7 ZONES BASE, BONNELL BASE & EASY BASE μπορούν να προσαρμοστούν τα πόδια κατηγορίας A & B (σελ. 242)

* Στα κρεβάτια που φέρουν βάση STORAGE BASE μπορούν να προσαρμοστούν τα πόδια κατηγορίας Γ (σελ. 243) και τα ύψη των κεφαλαριών τροποποιούνται.

* Τα κρεβάτια που φέρουν βάση EXTRA BED BASE δεν έχουν πόδια και μπορεί να προσαρμοστεί μόνο κρεβατόγυρος - κουφότητα με άνοιγμα (σελ. 244)

* Απόκλιση διαστάσεων (κρεβατιών) +/- 3 cm

A I A S

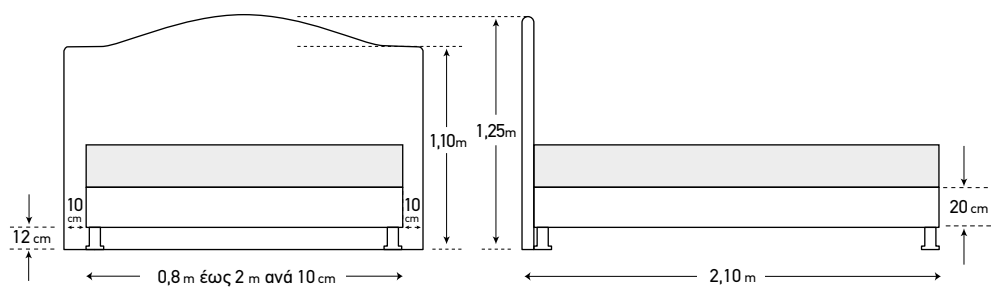

• Οι διαστάσεις είναι ενδεικτικές για κρεβάτι που επιδέχεται στρώμα 160x200 με ύψος έως 25 cm. • Απόκλιση διαστάσεων +/- 3 cm



#aias





AIAS

Παράγεται σε όλες τις
επιθυμητές διαστάσεις.



#aiascolor



AIAS

Παράγεται σε μία μεγάλη ποικιλία υφασμάτων και χρωμάτων





#aiassingle



#aiasoptions

ΔΙΑΣΤΑΣΕΙΣ ΣΤΡΩΜΑΤΟΣ (W x L)	80-90-100 cm x 200 cm	110-120-130 cm x 200 cm	140-150-160-170 cm x 200 cm	180-190-200 cm x 200 cm
Αποσπώμενο ύφασμα στο κεφαλάρι	-	-	-	-
Αποσπώμενο ύφασμα στη βάση	✓	✓	✓	✓
Επιλογή υφάσματος ή δερματίνης	✓	✓	✓	✓
Επιλογή ποδιού	✓	✓	✓	✓
Επιλογή κρεβατόγυρου	✓	✓	✓	✓
Επιλογή βάσης POCKET 7 ZONES BASE	✓	✓	✓	✓
Επιλογή βάσης BONNELL BASE	✓	✓	✓	✓
Επιλογή βάσης EASY BASE	✓	✓	✓	✓
Επιλογή βάσης STORAGE BASE	✓	✓	✓	✓
Επιλογή βάσης EXTRA BED BASE	✓	-	-	-
Επιλογή βάσης RELAX SYSTEM SUPPORT	Διατίθεται μόνο σε διάσταση (W) 80 & 90 x (L) 200	-	Διατίθεται μόνο για κρεβάτι με διάσταση 160x200 (προσαρμόζονται στη βάση 2 τμχ σε διάσταση (W) 80 X (L) 200)	Διατίθεται μόνο για κρεβάτι με διάσταση 180x200 (προσαρμόζονται στη βάση 2 τμχ σε διάσταση (W) 90 x (L) 200)
Επιλογή βάσης RELAX SYSTEM SUPPORT PLUS	Διατίθεται μόνο σε διάσταση 80 & 90 x (L) 200	-	Διατίθεται μόνο για κρεβάτι με διάσταση 160x200 (προσαρμόζονται στη βάση 2 τμχ σε διάσταση (W) 80 X (L) 200)	Διατίθεται μόνο για κρεβάτι με διάσταση 180x200 (προσαρμόζονται στη βάση 2 τμχ σε διάσταση (W) 90 x (L) 200)



Σημειώσεις:

* Στα κρεβάτια που φέρουν βάσεις POCKET 7 ZONES BASE, BONNELL BASE & EASY BASE μπορούν να προσαρμοστούν τα πόδια κατηγορίας A & B (σελ. 242)

* Στα κρεβάτια που φέρουν βάση STORAGE BASE μπορούν να προσαρμοστούν τα πόδια κατηγορίας Γ (σελ. 243) και τα ύψη των κεφαλαριών τροποποιούνται.

* Τα κρεβάτια που φέρουν βάση EXTRA BED BASE δεν έχουν πόδια και μπορεί να προσαρμοστεί μόνο κρεβατόγυρος - κουφότητα με άνοιγμα (σελ. 244)

* Απόκλιση διαστάσεων (κρεβατιών) +/- 3 cm

DAREIOS

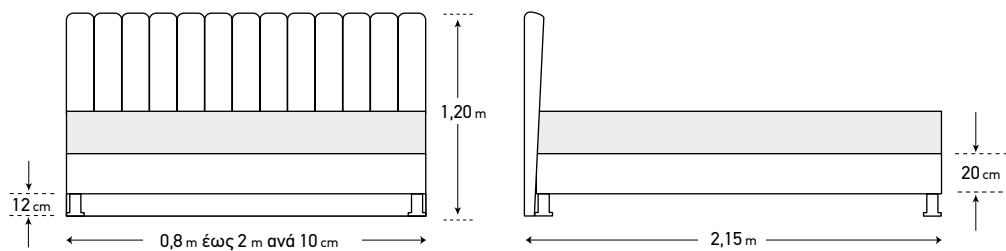

• Οι διαστάσεις είναι ενδεικτικές για κρεβάτι που επιδέχεται στρώμα 160x200 με ύψος έως 25 cm. • Απόκλιση διαστάσεων +/- 3 cm



#dareios





DAREIOS

Παράγεται σε όλες τις
επιθυμητές διαστάσεις.



#dareioscolor



DAREIOS

Παράγεται σε μία μεγάλη ποικιλία υφασμάτων και χρωμάτων





#dareiossingle



#dareiooptions

ΔΙΑΣΤΑΣΕΙΣ ΣΤΡΩΜΑΤΟΣ (W x L)	80-90-100 cm x 200 cm	110-120-130 cm x 200 cm	140-150-160-170 cm x 200 cm	180-190-200 cm x 200 cm
Αποσπώμενο ύφασμα στο κεφαλάρι	-	-	-	-
Αποσπώμενο ύφασμα στη βάση	✓	✓	✓	✓
Επιλογή υφάσματος ή δερματίνης	✓	✓	✓	✓
Επιλογή ποδιού	✓	✓	✓	✓
Επιλογή κρεβατόγυρου	✓	✓	✓	✓
Επιλογή βάσης POCKET 7 ZONES BASE	✓	✓	✓	✓
Επιλογή βάσης BONNELL BASE	✓	✓	✓	✓
Επιλογή βάσης EASY BASE	✓	✓	✓	✓
Επιλογή βάσης STORAGE BASE	✓	✓	✓	✓
Επιλογή βάσης EXTRA BED BASE	✓	-	-	-
Επιλογή βάσης RELAX SYSTEM SUPPORT	-	-	-	-
Επιλογή βάσης RELAX SYSTEM SUPPORT PLUS	-	-	-	-



Σημειώσεις:

* Στα κρεβάτια που φέρουν βάσεις POCKET 7 ZONES BASE, BONNELL BASE & EASY BASE μπορούν να προσαρμοστούν τα πόδια κατηγορίας A & B (σελ. 242)

* Στα κρεβάτια που φέρουν βάση STORAGE BASE μπορούν να προσαρμοστούν τα πόδια κατηγορίας Γ (σελ. 243) και τα ύψη των κεφαλαριών τροποποιούνται.

* Τα κρεβάτια που φέρουν βάση EXTRA BED BASE δεν έχουν πόδια και μπορεί να προσαρμοστεί μόνο κρεβατόγυρος - κουφόπια με άνοιγμα (σελ. 244)

* Απόκλιση διαστάσεων (κρεβατιών) +/- 3 cm

KALLIROI

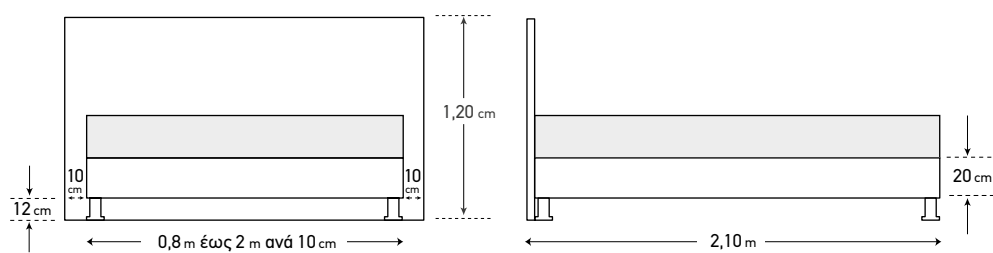

• Οι διαστάσεις είναι ενδεικτικές για κρεβάτι που επιδέχεται στρώμα 160x200 με ύψος έως 25 cm. • Απόκλιση διαστάσεων +/- 3 cm



#kalliroi





ΚΑΛΛΙΡΟΙ

Παράγεται σε όλες τις
επιθυμητές διαστάσεις.



#kalliroicolor



KALLIROI

Παράγεται σε μία μεγάλη ποικιλία υφασμάτων και χρωμάτων





#kalliroisingle



#kalliroioptions

ΔΙΑΣΤΑΣΕΙΣ ΣΤΡΩΜΑΤΟΣ (W x L)	80-90-100 cm x 200 cm	110-120-130 cm x 200 cm	140-150-160-170 cm x 200 cm	180-190-200 cm x 200 cm
Αποσπώμενο ύφασμα στο κεφαλάρι	✓	✓	✓	✓
Αποσπώμενο ύφασμα στη βάση	✓	✓	✓	✓
Επιλογή υφάσματος ή δερματίνης	Μόνο με ύφασμα	Μόνο με ύφασμα	Μόνο με ύφασμα	Μόνο με ύφασμα
Επιλογή ποδιού	✓	✓	✓	✓
Επιλογή κρεβατόγυρου	✓	✓	✓	✓
Επιλογή βάσης POCKET 7 ZONES BASE	✓	✓	✓	✓
Επιλογή βάσης BONNELL BASE	✓	✓	✓	✓
Επιλογή βάσης EASY BASE	✓	✓	✓	✓
Επιλογή βάσης STORAGE BASE	✓	✓	✓	✓
Επιλογή βάσης EXTRA BED BASE	✓	-	-	-
Επιλογή βάσης RELAX SYSTEM SUPPORT	Διατίθεται μόνο σε διάσταση (W) 80 & 90 x (L) 200	-	Διατίθεται μόνο για κρεβάτι με διάσταση 160x200 (προσαρμόζονται στη βάση 2 τμχ σε διάσταση (W) 80 x (L) 200)	Διατίθεται μόνο για κρεβάτι με διάσταση 180x200 (προσαρμόζονται στη βάση 2 τμχ σε διάσταση (W) 90 x (L) 200)
Επιλογή βάσης RELAX SYSTEM SUPPORT PLUS	Διατίθεται μόνο σε διάσταση (W) 80 & 90 x (L) 200	-	Διατίθεται μόνο για κρεβάτι με διάσταση 160x200 (προσαρμόζονται στη βάση 2 τμχ σε διάσταση (W) 80 x (L) 200)	Διατίθεται μόνο για κρεβάτι με διάσταση 180x200 (προσαρμόζονται στη βάση 2 τμχ σε διάσταση (W) 90 x (L) 200)



Σημειώσεις:

* Στα κρεβάτια που φέρουν βάσεις POCKET 7 ZONES BASE, BONNELL BASE & EASY BASE μπορούν να προσαρμοστούν τα πόδια κατηγορίας A & B (σελ. 242)

* Στα κρεβάτια που φέρουν βάση STORAGE BASE μπορούν να προσαρμοστούν τα πόδια κατηγορίας Γ (σελ. 243) και τα ύψη των κεφαλαριών τροποποιούνται.

* Τα κρεβάτια που φέρουν βάση EXTRA BED BASE δεν έχουν πόδια και μπορεί να προσαρμοστεί μόνο κρεβατόγυρος - κουφότητα με άνοιγμα (σελ. 244)

* Απόκλιση διαστάσεων (κρεβατιών) +/- 3 cm

ALINA

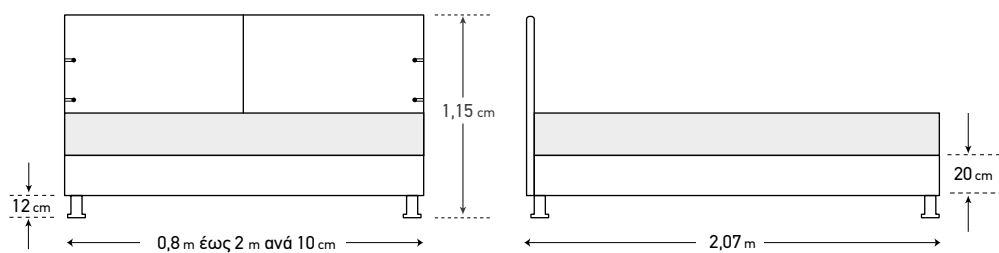

• Οι διαστάσεις είναι ενδεικτικές για κρεβάτι που επιδέχεται στρώμα 160x200 με ύψος έως 25 cm. • Απόκλιση διαστάσεων +/- 3 cm



#alina





ALINA

Παράγεται σε όλες τις
επιθυμητές διαστάσεις.



#alinacolor



ALINA

Παράγεται σε μία μεγάλη ποικιλία υφασμάτων και χρωμάτων





#alinasingle



#alinaoptions

ΔΙΑΣΤΑΣΕΙΣ ΣΤΡΩΜΑΤΟΣ (W x L)	80-90-100 cm x 200 cm	110-120-130 cm x 200 cm	140-150-160-170 cm x 200 cm	180-190-200 cm x 200 cm
Αποσπώμενο ύφασμα στο κεφαλάρι	Μόνο μαξιλάρα	Μόνο μαξιλάρα	Μόνο μαξιλάρες	Μόνο μαξιλάρες
Αποσπώμενο ύφασμα στη βάση	✓	✓	✓	✓
Επιλογή υφάσματος ή δερματίνης	✓	✓	✓	✓
Επιλογή ποδιού	✓	✓	✓	✓
Επιλογή κρεβατόγυρου	✓	✓	✓	✓
Επιλογή βάσης POCKET 7 ZONES BASE	✓	✓	✓	✓
Επιλογή βάσης BONNELL BASE	✓	✓	✓	✓
Επιλογή βάσης EASY BASE	✓	✓	✓	✓
Επιλογή βάσης STORAGE BASE	✓	✓	✓	✓
Επιλογή βάσης EXTRA BED BASE	✓	-	-	-
Επιλογή βάσης RELAX SYSTEM SUPPORT	Διατίθεται μόνο σε διάσταση (W) 80 & 90 x (L) 200	-	Διατίθεται μόνο για κρεβάτι με διάσταση 160x200 (προσαρμόζονται στη βάση 2 τμχ σε διάσταση (W) 80 x (L) 200)	Διατίθεται μόνο για κρεβάτι με διάσταση 180x200 (προσαρμόζονται στη βάση 2 τμχ σε διάσταση (W) 90 x (L) 200)
Επιλογή βάσης RELAX SYSTEM SUPPORT PLUS	Διατίθεται μόνο σε διάσταση (W) 80 & 90 x (L) 200	-	Διατίθεται μόνο για κρεβάτι με διάσταση 160x200 (προσαρμόζονται στη βάση 2 τμχ σε διάσταση (W) 80 x (L) 200)	Διατίθεται μόνο για κρεβάτι με διάσταση 180x200 (προσαρμόζονται στη βάση 2 τμχ σε διάσταση (W) 90 x (L) 200)



Σημειώσεις:

* Στα κρεβάτια που φέρουν βάσεις POCKET 7 ZONES BASE, BONNELL BASE & EASY BASE μπορούν να προσαρμοστούν τα πόδια κατηγορίας A & B (σελ. 242)

* Στα κρεβάτια που φέρουν βάση STORAGE BASE μπορούν να προσαρμοστούν τα πόδια κατηγορίας Γ (σελ. 243) και τα ύψη των κεφαλαριών τροποποιούνται.

* Τα κρεβάτια που φέρουν βάση EXTRA BED BASE δεν έχουν πόδια και μπορεί να προσαρμοστεί μόνο κρεβατόγυρος - κουφόπια με άνοιγμα (σελ. 244)

* Απόκλιση διαστάσεων (κρεβατιών) +/- 3 cm

CALYPSO

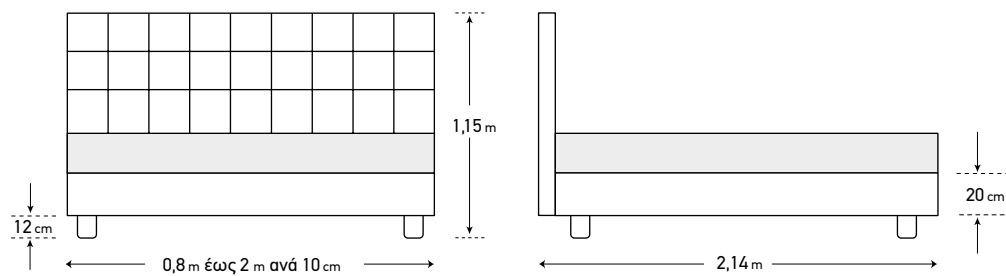

• Οι διαστάσεις είναι ενδεικτικές για κρεβάτι που επιδέχεται στρώμα 160x200 με ύψος έως 25 cm. • Απόκλιση διαστάσεων +/- 3 cm



#calypso





CALYPSO

Παράγεται σε όλες τις
επιθυμητές διαστάσεις.



#calypsocolor



CALYPSO

Παράγεται σε μία μεγάλη ποικιλία υφασμάτων και χρωμάτων





#calypsosingle



#calypsooptions

ΔΙΑΣΤΑΣΕΙΣ ΣΤΡΩΜΑΤΟΣ (W x L)	80-90-100 cm x 200 cm	110-120-130 cm x 200 cm	140-150-160-170 cm x 200 cm	180-190-200 cm x 200 cm
Αποσπώμενο ύφασμα στο κεφαλάρι	-	-	-	-
Αποσπώμενο ύφασμα στη βάση	✓	✓	✓	✓
Επιλογή υφάσματος ή δερματίνης	✓	✓	✓	✓
Επιλογή ποδιού	✓	✓	✓	✓
Επιλογή κρεβατόγυρου	✓	✓	✓	✓
Επιλογή βάσης POCKET 7 ZONES BASE	✓	✓	✓	✓
Επιλογή βάσης BONNELL BASE	✓	✓	✓	✓
Επιλογή βάσης EASY BASE	✓	✓	✓	✓
Επιλογή βάσης STORAGE BASE	✓	✓	✓	✓
Επιλογή βάσης EXTRA BED BASE	✓	-	-	-
Επιλογή βάσης RELAX SYSTEM SUPPORT	Διατίθεται μόνο σε διάσταση (W) 80 & 90 x (L) 200	-	Διατίθεται μόνο για κρεβάτι με διάσταση 160x200 (προσαρμόζονται στη βάση 2 τμχ σε διάσταση (W) 80 x (L) 200)	Διατίθεται μόνο για κρεβάτι με διάσταση 180x200 (προσαρμόζονται στη βάση 2 τμχ σε διάσταση (W) 90 x (L) 200)
Επιλογή βάσης RELAX SYSTEM SUPPORT PLUS	Διατίθεται μόνο σε διάσταση (W) 80 & 90 x (L) 200	-	Διατίθεται μόνο για κρεβάτι με διάσταση 160x200 (προσαρμόζονται στη βάση 2 τμχ σε διάσταση (W) 80 x (L) 200)	Διατίθεται μόνο για κρεβάτι με διάσταση 180x200 (προσαρμόζονται στη βάση 2 τμχ σε διάσταση (W) 90 x (L) 200)



Σημειώσεις:

* Στα κρεβάτια που φέρουν βάσεις POCKET 7 ZONES BASE, BONNELL BASE & EASY BASE μπορούν να προσαρμοστούν τα πόδια κατηγορίας A & B (σελ. 242)

* Στα κρεβάτια που φέρουν βάση STORAGE BASE μπορούν να προσαρμοστούν τα πόδια κατηγορίας Γ (σελ. 243) και τα ύψη των κεφαλαριών τροποποιούνται.

* Τα κρεβάτια που φέρουν βάση EXTRA BED BASE δεν έχουν πόδια και μπορεί να προσαρμοστεί μόνο κρεβατόγυρος - κουφότητα με άνοιγμα (σελ. 244)

* Απόκλιση διαστάσεων (κρεβατιών) +/- 3 cm

NEEFELI

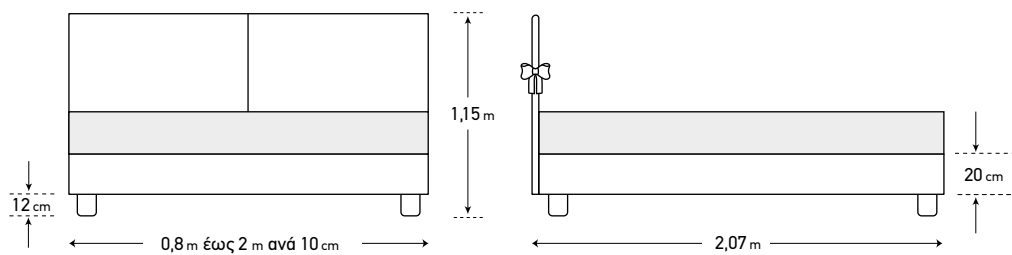

• Οι διαστάσεις είναι ενδεικτικές για κρεβάτι που επιδέχεται στρώμα 160x200 με ύψος έως 25 cm. • Απόκλιση διαστάσεων +/- 3 cm



#nefeli





NEFELI

Παράγεται σε όλες τις
επιθυμητές διαστάσεις.



#nefelicolor



NEFELI

Παράγεται σε μία μεγάλη ποικιλία υφασμάτων και χρωμάτων





#nefelisingle



#nefelioptions

ΔΙΑΣΤΑΣΕΙΣ ΣΤΡΩΜΑΤΟΣ (W x L)	80-90-100 cm x 200 cm	110-120-130 cm x 200 cm	140-150-160-170 cm x 200 cm	180-190-200 cm x 200 cm
Αποσπώμενο ύφασμα στο κεφαλάρι	Μόνο μαξιλάρα	Μόνο μαξιλάρα	Μόνο μαξιλάρες	Μόνο μαξιλάρες
Αποσπώμενο ύφασμα στη βάση	✓	✓	✓	✓
Επιλογή υφάσματος ή δερματίνης	✓	✓	✓	✓
Επιλογή ποδιού	✓	✓	✓	✓
Επιλογή κρεβατόγυρου	✓	✓	✓	✓
Επιλογή βάσης POCKET 7 ZONES BASE	✓	✓	✓	✓
Επιλογή βάσης BONNELL BASE	✓	✓	✓	✓
Επιλογή βάσης EASY BASE	✓	✓	✓	✓
Επιλογή βάσης STORAGE BASE	✓	✓	✓	✓
Επιλογή βάσης EXTRA BED BASE	✓	-	-	-
Επιλογή βάσης RELAX SYSTEM SUPPORT	Διατίθεται μόνο σε διάσταση (W) 80 & 90 x (L) 200	-	Διατίθεται μόνο για κρεβάτι με διάσταση 160x200 (προσαρμόζονται στη βάση 2 τμχ σε διάσταση (W) 80 x (L) 200)	Διατίθεται μόνο για κρεβάτι με διάσταση 180x200 (προσαρμόζονται στη βάση 2 τμχ σε διάσταση (W) 90 x (L) 200)
Επιλογή βάσης RELAX SYSTEM SUPPORT PLUS	Διατίθεται μόνο σε διάσταση (W) 80 & 90 x (L) 200	-	Διατίθεται μόνο για κρεβάτι με διάσταση 160x200 (προσαρμόζονται στη βάση 2 τμχ σε διάσταση (W) 80 x (L) 200)	Διατίθεται μόνο για κρεβάτι με διάσταση 180x200 (προσαρμόζονται στη βάση 2 τμχ σε διάσταση (W) 90 x (L) 200)



Σημειώσεις:

* Στα κρεβάτια που φέρουν βάσεις POCKET 7 ZONES BASE, BONNELL BASE & EASY BASE μπορούν να προσαρμοστούν τα πόδια κατηγορίας A & B (σελ. 242)

* Στα κρεβάτια που φέρουν βάση STORAGE BASE μπορούν να προσαρμοστούν τα πόδια κατηγορίας Γ (σελ. 243) και τα ύψη των κεφαλαριών τροποποιούνται.

* Τα κρεβάτια που φέρουν βάση EXTRA BED BASE δεν έχουν πόδια και μπορεί να προσαρμοστεί μόνο κρεβατόγυρος - κουφότητα με άνοιγμα (σελ. 244)

* Απόκλιση διαστάσεων (κρεβατιών) +/- 3 cm

ALKISTIS

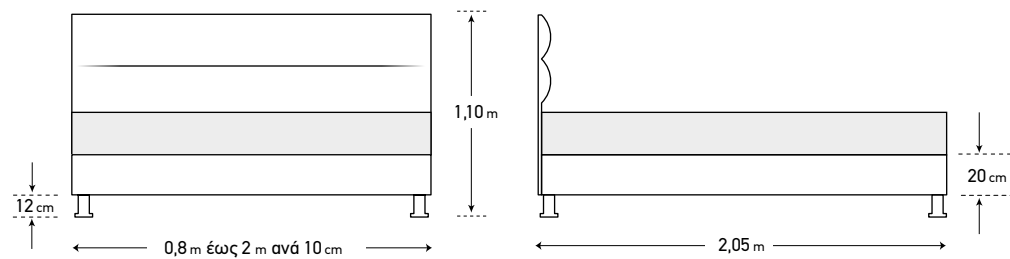

• Οι διαστάσεις είναι ενδεικτικές για κρεβάτι που επιδέχεται στρώμα 160x200 με ύψος έως 25 cm. • Απόκλιση διαστάσεων +/- 3 cm



#alkistis





ALKISTIS

Παράγεται σε όλες τις
επιθυμητές διαστάσεις.



#alkistiscolor



ALKISTIS

Παράγεται σε μία μεγάλη ποικιλία υφασμάτων και χρωμάτων





#alkistissingle



#alkistioptions

ΔΙΑΣΤΑΣΕΙΣ ΣΤΡΩΜΑΤΟΣ (W x L)	80-90-100 cm x 200 cm	110-120-130 cm x 200 cm	140-150-160-170 cm x 200 cm	180-190-200 cm x 200 cm
Αποσπώμενο ύφασμα στο κεφαλάρι	-	-	-	-
Αποσπώμενο ύφασμα στη βάση	✓	✓	✓	✓
Επιλογή υφάσματος ή δερματίνης	✓	✓	✓	✓
Επιλογή ποδιού	✓	✓	✓	✓
Επιλογή κρεβατόγυρου	✓	✓	✓	✓
Επιλογή βάσης POCKET 7 ZONES BASE	✓	✓	✓	✓
Επιλογή βάσης BONNELL BASE	✓	✓	✓	✓
Επιλογή βάσης EASY BASE	✓	✓	✓	✓
Επιλογή βάσης STORAGE BASE	✓	✓	✓	✓
Επιλογή βάσης EXTRA BED BASE	✓	-	-	-
Επιλογή βάσης RELAX SYSTEM SUPPORT	-	-	-	-
Επιλογή βάσης RELAX SYSTEM SUPPORT PLUS	-	-	-	-



Σημειώσεις:

* Στα κρεβάτια που φέρουν βάσεις POCKET 7 ZONES BASE, BONNELL BASE & EASY BASE μπορούν να προσαρμοστούν τα πόδια κατηγορίας A & B (σελ. 242)

* Στα κρεβάτια που φέρουν βάση STORAGE BASE μπορούν να προσαρμοστούν τα πόδια κατηγορίας Γ (σελ. 243) και τα ύψη των κεφαλαριών τροποποιούνται.

* Τα κρεβάτια που φέρουν βάση EXTRA BED BASE δεν έχουν πόδια και μπορεί να προσαρμοστεί μόνο κρεβατόγυρος - κουφόπια με άνοιγμα (σελ. 244)

* Απόκλιση διαστάσεων (κρεβατιών) +/- 3 cm

EROFILLI

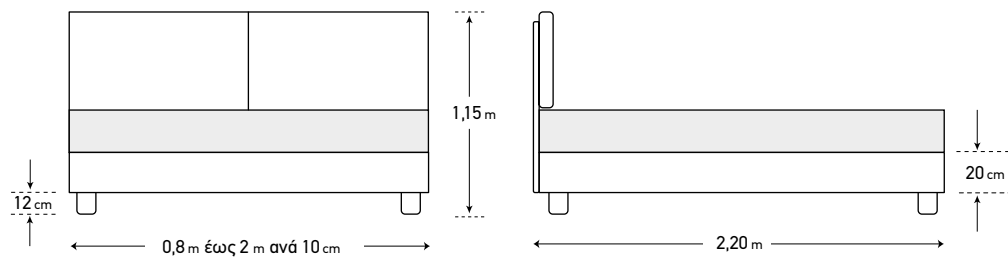

• Οι διαστάσεις είναι ενδεικτικές για κρεβάτι που επιδέχεται στρώμα 160x200 με ύψος έως 25 cm. • Απόκλιση διαστάσεων +/- 3 cm



#erofili





EROFILI

Παράγεται σε όλες τις
επιθυμητές διαστάσεις.



#erofilicolor



EROFILI

Παράγεται σε μία μεγάλη ποικιλία υφασμάτων και χρωμάτων





#erofilisingle



#erofilioptions

ΔΙΑΣΤΑΣΕΙΣ ΣΤΡΩΜΑΤΟΣ (W x L)	80-90-100 cm x 200 cm	110-120-130 cm x 200 cm	140-150-160-170 cm x 200 cm	180-190-200 cm x 200 cm
Αποσπώμενο ύφασμα στο κεφαλάρι	Μόνο μαξιλάρα	Μόνο μαξιλάρα	Μόνο μαξιλάρες	Μόνο μαξιλάρες
Αποσπώμενο ύφασμα στη βάση	✓	✓	✓	✓
Επιλογή υφάσματος ή δερματίνης	✓	✓	✓	✓
Επιλογή ποδιού	✓	✓	✓	✓
Επιλογή κρεβατόγυρου	✓	✓	✓	✓
Επιλογή βάσης POCKET 7 ZONES BASE	✓	✓	✓	✓
Επιλογή βάσης BONNELL BASE	✓	✓	✓	✓
Επιλογή βάσης EASY BASE	✓	✓	✓	✓
Επιλογή βάσης STORAGE BASE	-	-	-	-
Επιλογή βάσης EXTRA BED BASE	-	-	-	-
Επιλογή βάσης RELAX SYSTEM SUPPORT	-	-	-	-
Επιλογή βάσης RELAX SYSTEM SUPPORT PLUS	-	-	-	-



Σημειώσεις:

* Στα κρεβάτια που φέρουν βάσεις **POCKET 7 ZONES BASE**, **BONNELL BASE** & **EASY BASE** μπορούν να προσαρμοστούν τα πόδια κατηγορίας A & B (σελ. 242)

* Απόκλιση διαστάσεων (κρεβατιών) +/- 3 cm

ELECTRA

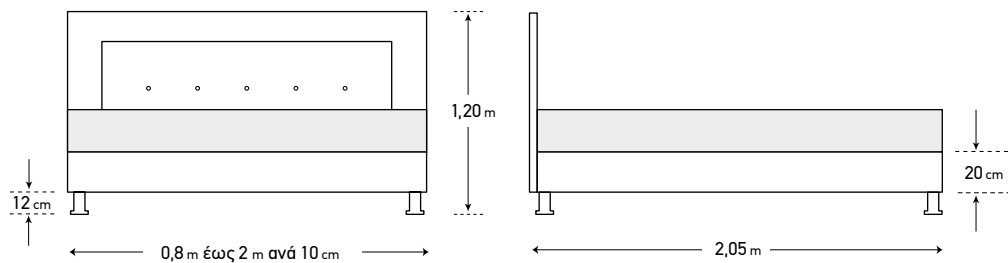

• Οι διαστάσεις είναι ενδεικτικές για κρεβάτι που επιδέχεται στρώμα 160x200 με ύψος έως 25 cm. • Απόκλιση διαστάσεων +/- 3 cm



#electra





ELECTRA

Παράγεται σε όλες τις
επιθυμητές διαστάσεις.



#electracolor



ELECTRA

Παράγεται σε μία μεγάλη ποικιλία υφασμάτων και χρωμάτων





#electrasingle



#electraoptions

ΔΙΑΣΤΑΣΕΙΣ ΣΤΡΩΜΑΤΟΣ (W x L)	80-90-100 cm x 200 cm	110-120-130 cm x 200 cm	140-150-160-170 cm x 200 cm	180-190-200 cm x 200 cm
Αποσπώμενο ύφασμα στο κεφαλάρι	-	-	-	-
Αποσπώμενο ύφασμα στη βάση	✓	✓	✓	✓
Επιλογή υφάσματος ή δερματίνης	✓	✓	✓	✓
Επιλογή ποδιού	✓	✓	✓	✓
Επιλογή κρεβατόγυρου	✓	✓	✓	✓
Επιλογή βάσης POCKET 7 ZONES BASE	✓	✓	✓	✓
Επιλογή βάσης BONNELL BASE	✓	✓	✓	✓
Επιλογή βάσης EASY BASE	✓	✓	✓	✓
Επιλογή βάσης STORAGE BASE	✓	✓	✓	✓
Επιλογή βάσης EXTRA BED BASE	✓	-	-	-
Επιλογή βάσης RELAX SYSTEM SUPPORT	Διατίθεται μόνο σε διάσταση (W) 80 & 90 x (L) 200	-	Διατίθεται μόνο για κρεβάτι με διάσταση 160x200 (προσαρμόζονται στη βάση 2 τμχ σε διάσταση (W) 80 x (L) 200)	Διατίθεται μόνο για κρεβάτι με διάσταση 180x200 (προσαρμόζονται στη βάση 2 τμχ σε διάσταση (W) 90 x (L) 200)
Επιλογή βάσης RELAX SYSTEM SUPPORT PLUS	Διατίθεται μόνο σε διάσταση (W) 80 & 90 x (L) 200	-	Διατίθεται μόνο για κρεβάτι με διάσταση 160x200 (προσαρμόζονται στη βάση 2 τμχ σε διάσταση (W) 80 x (L) 200)	Διατίθεται μόνο για κρεβάτι με διάσταση 180x200 (προσαρμόζονται στη βάση 2 τμχ σε διάσταση (W) 90 x (L) 200)



Σημειώσεις:

* Στα κρεβάτια που φέρουν βάσεις POCKET 7 ZONES BASE, BONNELL BASE & EASY BASE μπορούν να προσαρμοστούν τα πόδια κατηγορίας A & B (σελ. 242)

* Στα κρεβάτια που φέρουν βάση STORAGE BASE μπορούν να προσαρμοστούν τα πόδια κατηγορίας Γ (σελ. 243) και τα ύψη των κεφαλαριών τροποποιούνται.

* Τα κρεβάτια που φέρουν βάση EXTRA BED BASE δεν έχουν πόδια και μπορεί να προσαρμοστεί μόνο κρεβατόγυρος - κουφότητα με άνοιγμα (σελ. 244)

* Απόκλιση διαστάσεων (κρεβατιών) +/- 3 cm

HERMES

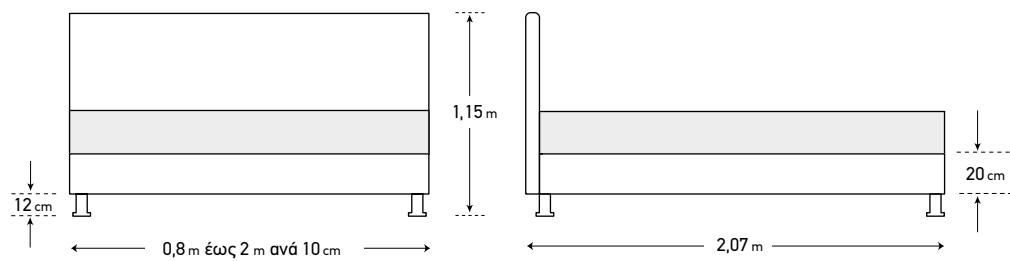

• Οι διαστάσεις είναι ενδεικτικές για κρεβάτι που επιδέχεται στρώμα 160x200 με ύψος έως 25 cm. • Απόκλιση διαστάσεων +/- 3 cm



#hermes





HERMES

Παράγεται σε όλες τις
επιθυμητές διαστάσεις.



#hermescolor



HERMES

Παράγεται σε μία μεγάλη ποικιλία υφασμάτων και χρωμάτων





#hermessingle



#hermesoptions

ΔΙΑΣΤΑΣΕΙΣ ΣΤΡΩΜΑΤΟΣ (W x L)	80-90-100 cm x 200 cm	110-120-130 cm x 200 cm	140-150-160-170 cm x 200 cm	180-190-200 cm x 200 cm
Αποσπώμενο ύφασμα στο κεφαλάρι	-	-	-	-
Αποσπώμενο ύφασμα στη βάση	✓	✓	✓	✓
Επιλογή υφάσματος ή δερματίνης	✓	✓	✓	✓
Επιλογή ποδιού	✓	✓	✓	✓
Επιλογή κρεβατόγυρου	✓	✓	✓	✓
Επιλογή βάσης POCKET 7 ZONES BASE	✓	✓	✓	✓
Επιλογή βάσης BONNELL BASE	✓	✓	✓	✓
Επιλογή βάσης EASY BASE	✓	✓	✓	✓
Επιλογή βάσης STORAGE BASE	✓	✓	✓	✓
Επιλογή βάσης EXTRA BED BASE	✓	-	-	-
Επιλογή βάσης RELAX SYSTEM SUPPORT	Διατίθεται μόνο σε διάσταση (W) 80 & 90 x (L) 200	-	Διατίθεται μόνο για κρεβάτι με διάσταση 160x200 (προσαρμόζονται στη βάση 2 τμχ σε διάσταση (W) 80 x (L) 200)	Διατίθεται μόνο για κρεβάτι με διάσταση 180x200 (προσαρμόζονται στη βάση 2 τμχ σε διάσταση (W) 90 x (L) 200)
Επιλογή βάσης RELAX SYSTEM SUPPORT PLUS	Διατίθεται μόνο σε διάσταση (W) 80 & 90 x (L) 200	-	Διατίθεται μόνο για κρεβάτι με διάσταση 160x200 (προσαρμόζονται στη βάση 2 τμχ σε διάσταση (W) 80 x (L) 200)	Διατίθεται μόνο για κρεβάτι με διάσταση 180x200 (προσαρμόζονται στη βάση 2 τμχ σε διάσταση (W) 90 x (L) 200)



Σημειώσεις:

* Στα κρεβάτια που φέρουν βάσεις POCKET 7 ZONES BASE, BONNELL BASE & EASY BASE μπορούν να προσαρμοστούν τα πόδια κατηγορίας A & B (σελ. 242)

* Στα κρεβάτια που φέρουν βάση STORAGE BASE μπορούν να προσαρμοστούν τα πόδια κατηγορίας Γ (σελ. 243) και τα ύψη των κεφαλαριών τροποποιούνται.

* Τα κρεβάτια που φέρουν βάση EXTRA BED BASE δεν έχουν πόδια και μπορεί να προσαρμοστεί μόνο κρεβατόγυρος - κουφόπια με άνοιγμα (σελ. 244)

* Απόκλιση διαστάσεων (κρεβατιών) +/- 3 cm

HEPHAESTUS

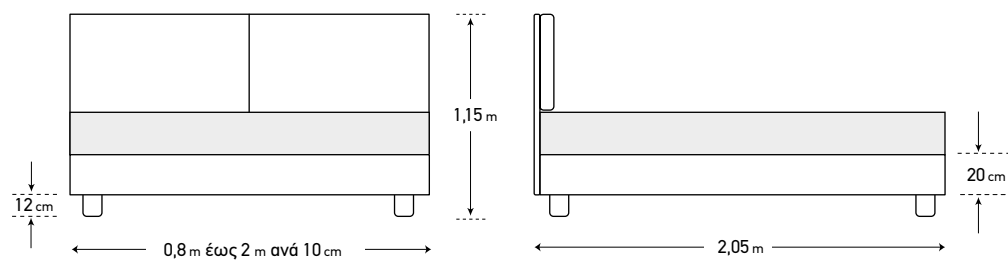

• Οι διαστάσεις είναι ενδεικτικές για κρεβάτι που επιδέχεται στρώμα 160x200 με ύψος έως 25 cm. • Απόκλιση διαστάσεων +/- 3 cm



#hephaestus





HEPHAESTUS

Παράγεται σε όλες τις
επιθυμητές διαστάσεις.



#hephaestuscolor



HEPHAESTUS

Παράγεται σε μία μεγάλη ποικιλία υφασμάτων και χρωμάτων





#hephaestussingle



#hephaestusoptions

ΔΙΑΣΤΑΣΕΙΣ ΣΤΡΩΜΑΤΟΣ (W x L)	80-90-100 cm x 200 cm	110-120-130 cm x 200 cm	140-150-160-170 cm x 200 cm	180-190-200 cm x 200 cm
Αποσπώμενο ύφασμα στο κεφαλάρι	Μόνο μαξιλάρα	Μόνο μαξιλάρα	Μόνο μαξιλάρες	Μόνο μαξιλάρες
Αποσπώμενο ύφασμα στη βάση	✓	✓	✓	✓
Επιλογή υφάσματος ή δερματίνης	✓	✓	✓	✓
Επιλογή ποδιού	✓	✓	✓	✓
Επιλογή κρεβατόγυρου	✓	✓	✓	✓
Επιλογή βάσης POCKET 7 ZONES BASE	✓	✓	✓	✓
Επιλογή βάσης BONNELL BASE	✓	✓	✓	✓
Επιλογή βάσης EASY BASE	✓	✓	✓	✓
Επιλογή βάσης STORAGE BASE	✓	✓	✓	✓
Επιλογή βάσης EXTRA BED BASE	✓	-	-	-
Επιλογή βάσης RELAX SYSTEM SUPPORT	-	-	-	-
Επιλογή βάσης RELAX SYSTEM SUPPORT PLUS	-	-	-	-



Σημειώσεις:

* Στα κρεβάτια που φέρουν βάσεις POCKET 7 ZONES BASE, BONNELL BASE & EASY BASE μπορούν να προσαρμοστούν τα πόδια κατηγορίας A & B (σελ. 242)

* Στα κρεβάτια που φέρουν βάση STORAGE BASE μπορούν να προσαρμοστούν τα πόδια κατηγορίας Γ (σελ. 243) και τα ύψη των κεφαλαριών τροποποιούνται.

* Τα κρεβάτια που φέρουν βάση EXTRA BED BASE δεν έχουν πόδια και μπορεί να προσαρμοστεί μόνο κρεβατόγυρος - κουφόπια με άνοιγμα (σελ. 244)

* Απόκλιση διαστάσεων (κρεβατιών) +/- 3 cm

PHAEDON

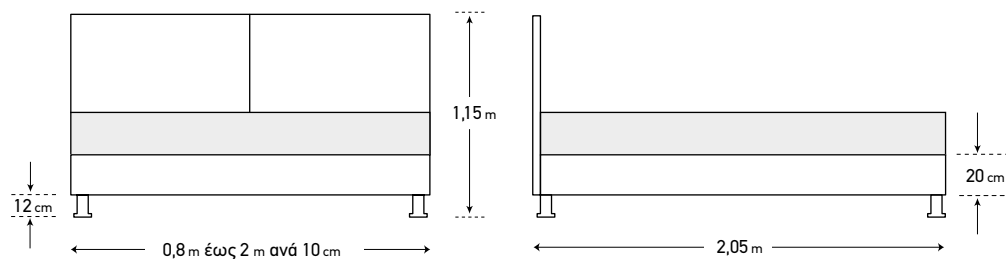

• Οι διαστάσεις είναι ενδεικτικές για κρεβάτι που επιδέχεται στρώμα 160x200 με ύψος έως 25 cm. • Απόκλιση διαστάσεων +/- 3 cm



#phaedon





PHAEDON

Παράγεται σε όλες τις
επιθυμητές διαστάσεις.



#phaedoncolor



PHAEDON

Παράγεται σε μία μεγάλη ποικιλία υφασμάτων και χρωμάτων





#phaedonsingle



#phaedonoptions

ΔΙΑΣΤΑΣΕΙΣ ΣΤΡΩΜΑΤΟΣ (W x L)	80-90-100 cm x 200 cm	110-120-130 cm x 200 cm	140-150-160-170 cm x 200 cm	180-190-200 cm x 200 cm
Αποσπώμενο ύφασμα στο κεφαλάρι	-	-	-	-
Αποσπώμενο ύφασμα στη βάση	✓	✓	✓	✓
Επιλογή υφάσματος ή δερματίνης	✓	✓	✓	✓
Επιλογή ποδιού	✓	✓	✓	✓
Επιλογή κρεβατόγυρου	✓	✓	✓	✓
Επιλογή βάσης POCKET 7 ZONES BASE	✓	✓	✓	✓
Επιλογή βάσης BONNELL BASE	✓	✓	✓	✓
Επιλογή βάσης EASY BASE	✓	✓	✓	✓
Επιλογή βάσης STORAGE BASE	✓	✓	✓	✓
Επιλογή βάσης EXTRA BED BASE	✓	-	-	-
Επιλογή βάσης RELAX SYSTEM SUPPORT	Διατίθεται μόνο σε διάσταση (W) 80 & 90 x (L) 200	-	Διατίθεται μόνο για κρεβάτι με διάσταση 160x200 (προσαρμόζονται στη βάση 2 τμχ σε διάσταση (W) 80 x (L) 200)	Διατίθεται μόνο για κρεβάτι με διάσταση 180x200 (προσαρμόζονται στη βάση 2 τμχ σε διάσταση (W) 90 x (L) 200)
Επιλογή βάσης RELAX SYSTEM SUPPORT PLUS	Διατίθεται μόνο σε διάσταση (W) 80 & 90 x (L) 200	-	Διατίθεται μόνο για κρεβάτι με διάσταση 160x200 (προσαρμόζονται στη βάση 2 τμχ σε διάσταση (W) 80 x (L) 200)	Διατίθεται μόνο για κρεβάτι με διάσταση 180x200 (προσαρμόζονται στη βάση 2 τμχ σε διάσταση (W) 90 x (L) 200)



Σημειώσεις:

* Στα κρεβάτια που φέρουν βάσεις POCKET 7 ZONES BASE, BONNELL BASE & EASY BASE μπορούν να προσαρμοστούν τα πόδια κατηγορίας A & B (σελ. 242)

* Στα κρεβάτια που φέρουν βάση STORAGE BASE μπορούν να προσαρμοστούν τα πόδια κατηγορίας Γ (σελ. 243) και τα ύψη των κεφαλαριών τροποποιούνται.

* Τα κρεβάτια που φέρουν βάση EXTRA BED BASE δεν έχουν πόδια και μπορεί να προσαρμοστεί μόνο κρεβατόγυρος - κουφόπια με άνοιγμα (σελ. 244)

* Απόκλιση διαστάσεων (κρεβατιών) +/- 3 cm

ATHENA

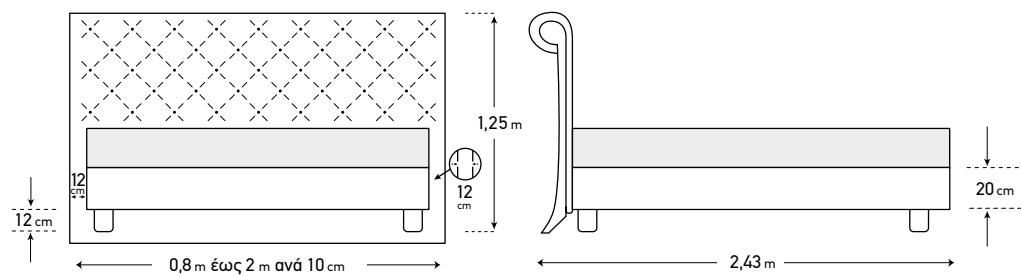

• Οι διαστάσεις είναι ενδεικτικές για κρεβάτι που επιδέχεται στρώμα 160x200 με ύψος έως 25 cm. • Απόκλιση διαστάσεων +/- 3 cm



#athena





ATHENA

Παράγεται σε όλες τις
επιθυμητές διαστάσεις.



#athenacolor



ATHENA

Παράγεται σε μία μεγάλη ποικιλία υφασμάτων και χρωμάτων





#athenasingle



#athenaoptions

ΔΙΑΣΤΑΣΕΙΣ ΣΤΡΩΜΑΤΟΣ (W x L)	80-90-100 cm x 200 cm	110-120-130 cm x 200 cm	140-150-160-170 cm x 200 cm	180-190-200 cm x 200 cm
Αποσπώμενο ύφασμα στο κεφαλάρι	-	-	-	-
Αποσπώμενο ύφασμα στη βάση	✓	✓	✓	✓
Επιλογή υφάσματος ή δερματίνης	✓	✓	✓	✓
Επιλογή ποδιού	✓	✓	✓	✓
Επιλογή κρεβατόγυρου	Μόνο με απλό κρεβατόγυρο	Μόνο με απλό κρεβατόγυρο	Μόνο με απλό κρεβατόγυρο	Μόνο με απλό κρεβατόγυρο
Επιλογή βάσης POCKET 7 ZONES BASE	-	-	-	-
Επιλογή βάσης BONNELL BASE	-	-	-	-
Επιλογή βάσης EASY BASE	-	-	-	-
Επιλογή βάσης STORAGE BASE	-	-	-	-
Επιλογή βάσης EXTRA BED BASE	-	-	-	-
Επιλογή βάσης RELAX SYSTEM SUPPORT	-	-	-	-
Επιλογή βάσης RELAX SYSTEM SUPPORT PLUS	-	-	-	-



Σημειώσεις:

* Διατίθεται με βάση που φέρει πλαίσιο με ανατομικές σανίδες και μπορούν να προσαρμοστούν τα πόδια κατηγορίας A & B (σελ. 242)

* Απόκλιση διαστάσεων (κρεβατιών) +/- 3 cm

NISOS

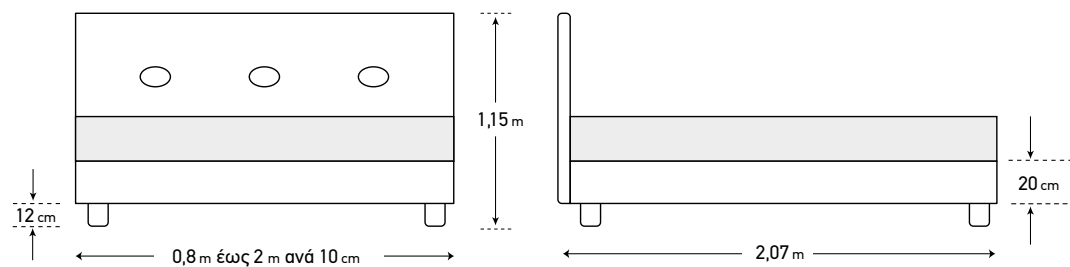

• Οι διαστάσεις είναι ενδεικτικές για κρεβάτι που επιδέχεται στρώμα 160x200 με ύψος έως 25 cm. • Απόκλιση διαστάσεων +/- 3 cm



#nisos

NEW
URBAN
HOUSING
HAPPY TRENDS



NISOS

Παράγεται σε όλες τις
επιθυμητές διαστάσεις.



#nisoscolor



NISOS

Παράγεται σε μία μεγάλη ποικιλία υφασμάτων και χρωμάτων





#nisossingle



#nisooptions

ΔΙΑΣΤΑΣΕΙΣ ΣΤΡΩΜΑΤΟΣ (W x L)	80-90-100 cm x 200 cm	110-120-130 cm x 200 cm	140-150-160-170 cm x 200 cm	180-190-200 cm x 200 cm
Αποσπώμενο ύφασμα στο κεφαλάρι	-	-	-	-
Αποσπώμενο ύφασμα στη βάση	✓	✓	✓	✓
Επιλογή υφάσματος ή δερματίνης	✓	✓	✓	✓
Επιλογή ποδιού	✓	✓	✓	✓
Επιλογή κρεβατόγυρου	✓	✓	✓	✓
Επιλογή βάσης POCKET 7 ZONES BASE	✓	✓	✓	✓
Επιλογή βάσης BONNELL BASE	✓	✓	✓	✓
Επιλογή βάσης EASY BASE	✓	✓	✓	✓
Επιλογή βάσης STORAGE BASE	✓	✓	✓	✓
Επιλογή βάσης EXTRA BED BASE	✓	-	-	-
Επιλογή βάσης RELAX SYSTEM SUPPORT	Διατίθεται μόνο σε διάσταση (W) 80 & 90 x (L) 200	-	Διατίθεται μόνο για κρεβάτι με διάσταση 160x200 (προσαρμόζονται στη βάση 2 τμχ σε διάσταση (W) 80 x (L) 200)	Διατίθεται μόνο για κρεβάτι με διάσταση 180x200 (προσαρμόζονται στη βάση 2 τμχ σε διάσταση (W) 90 x (L) 200)
Επιλογή βάσης RELAX SYSTEM SUPPORT PLUS	Διατίθεται μόνο σε διάσταση (W) 80 & 90 x (L) 200	-	Διατίθεται μόνο για κρεβάτι με διάσταση 160x200 (προσαρμόζονται στη βάση 2 τμχ σε διάσταση (W) 80 x (L) 200)	Διατίθεται μόνο για κρεβάτι με διάσταση 180x200 (προσαρμόζονται στη βάση 2 τμχ σε διάσταση (W) 90 x (L) 200)



Σημειώσεις:

* Στα κρεβάτια που φέρουν βάσεις POCKET 7 ZONES BASE, BONNELL BASE & EASY BASE μπορούν να προσαρμοστούν τα πόδια κατηγορίας A & B (σελ. 242)

* Στα κρεβάτια που φέρουν βάση STORAGE BASE μπορούν να προσαρμοστούν τα πόδια κατηγορίας Γ (σελ. 243) και τα ύψη των κεφαλαριών τροποποιούνται.

* Τα κρεβάτια που φέρουν βάση EXTRA BED BASE δεν έχουν πόδια και μπορεί να προσαρμοστεί μόνο κρεβατόγυρος - κουφότητα με άνοιγμα (σελ. 244)

* Απόκλιση διαστάσεων (κρεβατιών) +/- 3 cm

ANTIGONE

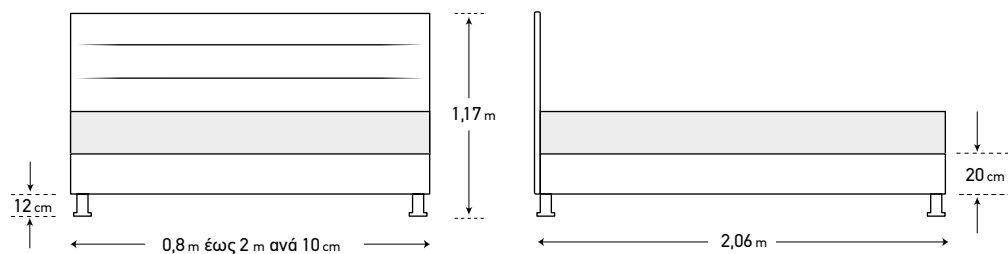

• Οι διαστάσεις είναι ενδεικτικές για κρεβάτι που επιδέχεται στρώμα 160x200 με ύψος έως 25 cm. • Απόκλιση διαστάσεων +/- 3 cm



#antigone





ANTIGONE

Παράγεται σε όλες τις
επιθυμητές διαστάσεις.



#antigonecolor



ANTIGONE

Παράγεται σε μία μεγάλη ποικιλία υφασμάτων και χρωμάτων





#antigonesingle



*happiness is
found in that
moment you stop
trying to be
like everyone else,
and simply
be yourself.*



#antigoneoptions

ΔΙΑΣΤΑΣΕΙΣ ΣΤΡΩΜΑΤΟΣ (W x L)	80-90-100 cm x 200 cm	110-120-130 cm x 200 cm	140-150-160-170 cm x 200 cm	180-190-200 cm x 200 cm
Αποσπώμενο ύφασμα στο κεφαλάρι	-	-	-	-
Αποσπώμενο ύφασμα στη βάση	✓	✓	✓	✓
Επιλογή υφάσματος ή δερματίνης	✓	✓	✓	✓
Επιλογή ποδιού	✓	✓	✓	✓
Επιλογή κρεβατόγυρου	✓	✓	✓	✓
Επιλογή βάσης POCKET 7 ZONES BASE	✓	✓	✓	✓
Επιλογή βάσης BONNELL BASE	✓	✓	✓	✓
Επιλογή βάσης EASY BASE	✓	✓	✓	✓
Επιλογή βάσης STORAGE BASE	✓	✓	✓	✓
Επιλογή βάσης EXTRA BED BASE	✓	-	-	-
Επιλογή βάσης RELAX SYSTEM SUPPORT	Διατίθεται μόνο σε διάσταση (W) 80 & 90 x (L) 200	-	Διατίθεται μόνο για κρεβάτι με διάσταση 160x200 (προσαρμόζονται στη βάση 2 τμχ σε διάσταση (W) 80 x (L) 200)	Διατίθεται μόνο για κρεβάτι με διάσταση 180x200 (προσαρμόζονται στη βάση 2 τμχ σε διάσταση (W) 90 x (L) 200)
Επιλογή βάσης RELAX SYSTEM SUPPORT PLUS	Διατίθεται μόνο σε διάσταση (W) 80 & 90 x (L) 200	-	Διατίθεται μόνο για κρεβάτι με διάσταση 160x200 (προσαρμόζονται στη βάση 2 τμχ σε διάσταση (W) 80 x (L) 200)	Διατίθεται μόνο για κρεβάτι με διάσταση 180x200 (προσαρμόζονται στη βάση 2 τμχ σε διάσταση (W) 90 x (L) 200)



Σημειώσεις:

* Στα κρεβάτια που φέρουν βάσεις POCKET 7 ZONES BASE, BONNELL BASE & EASY BASE μπορούν να προσαρμοστούν τα πόδια κατηγορίας A & B (σελ. 242)

* Στα κρεβάτια που φέρουν βάση STORAGE BASE μπορούν να προσαρμοστούν τα πόδια κατηγορίας Γ (σελ. 243) και τα ύψη των κεφαλαριών τροποποιούνται.

* Τα κρεβάτια που φέρουν βάση EXTRA BED BASE δεν έχουν πόδια και μπορεί να προσαρμοστεί μόνο κρεβατόγυρος - κουφόπια με άνοιγμα (σελ. 244)

* Απόκλιση διαστάσεων (κρεβατιών) +/- 3 cm

PARIS

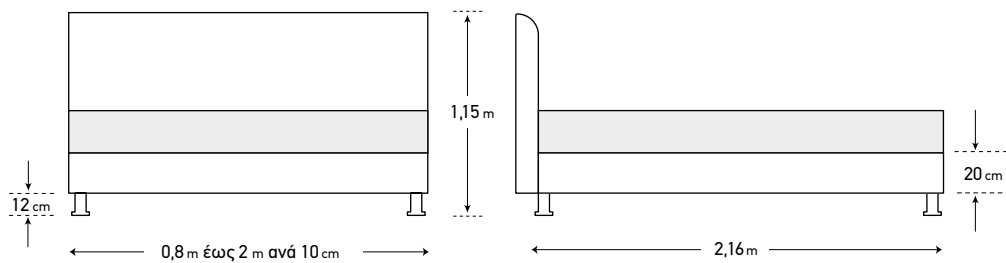

• Οι διαστάσεις είναι ενδεικτικές για κρεβάτι που επιδέχεται στρώμα 160x200 με ύψος έως 25 cm. • Απόκλιση διαστάσεων +/- 3 cm



#paris





PARIS

Παράγεται σε όλες τις
επιθυμητές διαστάσεις.



#pariscolor



PARIS

Παράγεται σε μία μεγάλη ποικιλία υφασμάτων και χρωμάτων





#parissingle



#parisoptions

ΔΙΑΣΤΑΣΕΙΣ ΣΤΡΩΜΑΤΟΣ (W x L)	80-90-100 cm x 200 cm	110-120-130 cm x 200 cm	140-150-160-170 cm x 200 cm	180-190-200 cm x 200 cm
Αποσπώμενο ύφασμα στο κεφαλάρι	-	-	-	-
Αποσπώμενο ύφασμα στη βάση	✓	✓	✓	✓
Επιλογή υφάσματος ή δερματίνης	✓	✓	✓	✓
Επιλογή ποδιού	✓	✓	✓	✓
Επιλογή κρεβατόγυρου	✓	✓	✓	✓
Επιλογή βάσης POCKET 7 ZONES BASE	✓	✓	✓	✓
Επιλογή βάσης BONNELL BASE	✓	✓	✓	✓
Επιλογή βάσης EASY BASE	✓	✓	✓	✓
Επιλογή βάσης STORAGE BASE	✓	✓	✓	✓
Επιλογή βάσης EXTRA BED BASE	✓	-	-	-
Επιλογή βάσης RELAX SYSTEM SUPPORT	Διατίθεται μόνο σε διάσταση (W) 80 & 90 x (L) 200	-	Διατίθεται μόνο για κρεβάτι με διάσταση 160x200 (προσαρμόζονται στη βάση 2 τμχ σε διάσταση (W) 80 x (L) 200)	Διατίθεται μόνο για κρεβάτι με διάσταση 180x200 (προσαρμόζονται στη βάση 2 τμχ σε διάσταση (W) 90 x (L) 200)
Επιλογή βάσης RELAX SYSTEM SUPPORT PLUS	Διατίθεται μόνο σε διάσταση (W) 80 & 90 x (L) 200	-	Διατίθεται μόνο για κρεβάτι με διάσταση 160x200 (προσαρμόζονται στη βάση 2 τμχ σε διάσταση (W) 80 x (L) 200)	Διατίθεται μόνο για κρεβάτι με διάσταση 180x200 (προσαρμόζονται στη βάση 2 τμχ σε διάσταση (W) 90 x (L) 200)



Σημειώσεις:

* Στα κρεβάτια που φέρουν βάσεις POCKET 7 ZONES BASE, BONNELL BASE & EASY BASE μπορούν να προσαρμοστούν τα πόδια κατηγορίας A & B (σελ. 242)

* Στα κρεβάτια που φέρουν βάση STORAGE BASE μπορούν να προσαρμοστούν τα πόδια κατηγορίας Γ (σελ. 243) και τα ύψη των κεφαλαριών τροποποιούνται.

* Τα κρεβάτια που φέρουν βάση EXTRA BED BASE δεν έχουν πόδια και μπορεί να προσαρμοστεί μόνο κρεβατόγυρος - κουφόπια με άνοιγμα (σελ. 244)

* Απόκλιση διαστάσεων (κρεβατιών) +/- 3 cm

PLATON

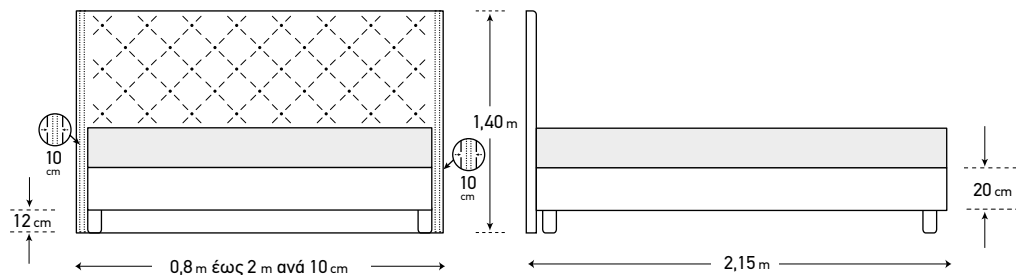

• Οι διαστάσεις είναι ενδεικτικές για κρεβάτι που επιδέχεται στρώμα 160x200 με ύψος έως 25 cm. • Απόκλιση διαστάσεων +/- 3 cm



#platon





PLATON

Παράγεται σε όλες τις
επιθυμητές διαστάσεις.



#platoncolor



PLATON

Παράγεται σε μία μεγάλη ποικιλία υφασμάτων και χρωμάτων





#platonsingle



#platonoptions

ΔΙΑΣΤΑΣΕΙΣ ΣΤΡΩΜΑΤΟΣ (W x L)	80-90-100 cm x 200 cm	110-120-130 cm x 200 cm	140-150-160-170 cm x 200 cm	180-190-200 cm x 200 cm
Αποσπώμενο ύφασμα στο κεφαλάρι	-	-	-	-
Αποσπώμενο ύφασμα στη βάση	✓	✓	✓	✓
Επιλογή υφάσματος ή δερματίνης	✓	✓	✓	✓
Επιλογή ποδιού	✓	✓	✓	✓
Επιλογή κρεβατόγυρου	✓	✓	✓	✓
Επιλογή βάσης POCKET 7 ZONES BASE	✓	✓	✓	✓
Επιλογή βάσης BONNELL BASE	✓	✓	✓	✓
Επιλογή βάσης EASY BASE	✓	✓	✓	✓
Επιλογή βάσης STORAGE BASE	✓	✓	✓	✓
Επιλογή βάσης EXTRA BED BASE	-	-	-	-
Επιλογή βάσης RELAX SYSTEM SUPPORT	Διατίθεται μόνο σε διάσταση (W) 80 & 90 x (L) 200	-	Διατίθεται μόνο για κρεβάτι με διάσταση 160x200 (προσαρμόζονται στη βάση 2 τμχ σε διάσταση (W) 80 x (L) 200)	Διατίθεται μόνο για κρεβάτι με διάσταση 180x200 (προσαρμόζονται στη βάση 2 τμχ σε διάσταση (W) 90 x (L) 200)
Επιλογή βάσης RELAX SYSTEM SUPPORT PLUS	Διατίθεται μόνο σε διάσταση (W) 80 & 90 x (L) 200	-	Διατίθεται μόνο για κρεβάτι με διάσταση 160x200 (προσαρμόζονται στη βάση 2 τμχ σε διάσταση (W) 80 x (L) 200)	Διατίθεται μόνο για κρεβάτι με διάσταση 180x200 (προσαρμόζονται στη βάση 2 τμχ σε διάσταση (W) 90 x (L) 200)



Σημειώσεις:

* Στα κρεβάτια που φέρουν βάσεις POCKET 7 ZONES BASE, BONNELL BASE & EASY BASE μπορούν να προσαρμοστούν τα πόδια κατηγορίας A & B (σελ. 242)

* Στα κρεβάτια που φέρουν βάση STORAGE BASE μπορούν να προσαρμοστούν τα πόδια κατηγορίας Γ (σελ. 243) και τα ύψη των κεφαλαριών τροποποιούνται.

* Απόκλιση διαστάσεων (κρεβατιών) +/- 3 cm

IASON

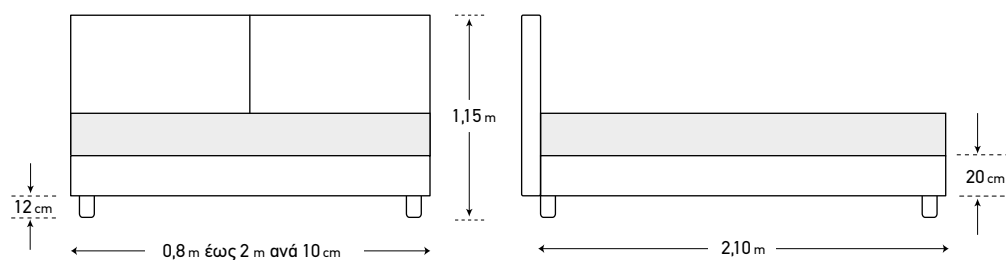

• Οι διαστάσεις είναι ενδεικτικές για κρεβάτι που επιδέχεται στρώμα 160x200 με ύψος έως 25 cm. • Απόκλιση διαστάσεων +/- 3 cm



#iason





IASON

Παράγεται σε όλες τις
επιθυμητές διαστάσεις.



#iasoncolor



IASON

Παράγεται σε μία μεγάλη ποικιλία υφασμάτων και χρωμάτων





#iasonsingle



#iasonoptions

ΔΙΑΣΤΑΣΕΙΣ ΣΤΡΩΜΑΤΟΣ (W x L)	80-90-100 cm x 200 cm	110-120-130 cm x 200 cm	140-150-160-170 cm x 200 cm	180-190-200 cm x 200 cm
Αποσπώμενο ύφασμα στο κεφαλάρι	-	-	-	-
Αποσπώμενο ύφασμα στη βάση	✓	✓	✓	✓
Επιλογή υφάσματος ή δερματίνης	✓	✓	✓	✓
Επιλογή ποδιού	✓	✓	✓	✓
Επιλογή κρεβατόγυρου	✓	✓	✓	✓
Επιλογή βάσης POCKET 7 ZONES BASE	✓	✓	✓	✓
Επιλογή βάσης BONNELL BASE	✓	✓	✓	✓
Επιλογή βάσης EASY BASE	✓	✓	✓	✓
Επιλογή βάσης STORAGE BASE	✓	✓	✓	✓
Επιλογή βάσης EXTRA BED BASE	✓	-	-	-
Επιλογή βάσης RELAX SYSTEM SUPPORT	Διατίθεται μόνο σε διάσταση (W) 80 & 90 x (L) 200	-	Διατίθεται μόνο για κρεβάτι με διάσταση 160x200 (προσαρμόζονται στη βάση 2 τμχ σε διάσταση (W) 80 x (L) 200)	Διατίθεται μόνο για κρεβάτι με διάσταση 180x200 (προσαρμόζονται στη βάση 2 τμχ σε διάσταση (W) 90 x (L) 200)
Επιλογή βάσης RELAX SYSTEM SUPPORT PLUS	Διατίθεται μόνο σε διάσταση (W) 80 & 90 x (L) 200	-	Διατίθεται μόνο για κρεβάτι με διάσταση 160x200 (προσαρμόζονται στη βάση 2 τμχ σε διάσταση (W) 80 x (L) 200)	Διατίθεται μόνο για κρεβάτι με διάσταση 180x200 (προσαρμόζονται στη βάση 2 τμχ σε διάσταση (W) 90 x (L) 200)



Σημειώσεις:

* Στα κρεβάτια που φέρουν βάσεις POCKET 7 ZONES BASE, BONNELL BASE & EASY BASE μπορούν να προσαρμοστούν τα πόδια κατηγορίας A & B (σελ. 242)

* Στα κρεβάτια που φέρουν βάση STORAGE BASE μπορούν να προσαρμοστούν τα πόδια κατηγορίας Γ (σελ. 243) και τα ύψη των κεφαλαριών τροποποιούνται.

* Τα κρεβάτια που φέρουν βάση EXTRA BED BASE δεν έχουν πόδια και μπορεί να προσαρμοστεί μόνο κρεβατόγυρος - κουφότητα με άνοιγμα (σελ. 244)

* Απόκλιση διαστάσεων (κρεβατιών) +/- 3 cm

ARIADNE

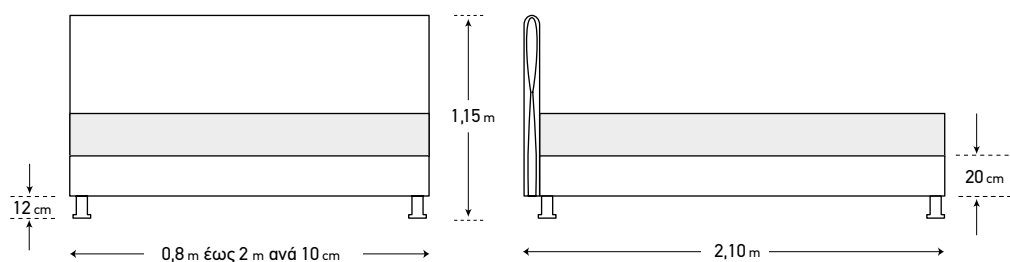

• Οι διαστάσεις είναι ενδεικτικές για κρεβάτι που επιδέχεται στρώμα 160x200 με ύψος έως 25 cm. • Απόκλιση διαστάσεων +/- 3 cm



#ariadne





ARIADNE

Παράγεται σε όλες τις
επιθυμητές διαστάσεις.



#ariadnecolor



ARIADNE

Παράγεται σε μία μεγάλη ποικιλία υφασμάτων και χρωμάτων





#ariadnesingle



#ariadneoptions

ΔΙΑΣΤΑΣΕΙΣ ΣΤΡΩΜΑΤΟΣ (W x L)	80-90-100 cm x 200 cm	110-120-130 cm x 200 cm	140-150-160-170 cm x 200 cm	180-190-200 cm x 200 cm
Αποσπώμενο ύφασμα στο κεφαλάρι	-	-	-	-
Αποσπώμενο ύφασμα στη βάση	✓	✓	✓	✓
Επιλογή υφάσματος ή δερματίνης	✓	✓	✓	✓
Επιλογή ποδιού	✓	✓	✓	✓
Επιλογή κρεβατόγυρου	✓	✓	✓	✓
Επιλογή βάσης POCKET 7 ZONES BASE	✓	✓	✓	✓
Επιλογή βάσης BONNELL BASE	✓	✓	✓	✓
Επιλογή βάσης EASY BASE	✓	✓	✓	✓
Επιλογή βάσης STORAGE BASE	✓	✓	✓	✓
Επιλογή βάσης EXTRA BED BASE	✓	-	-	-
Επιλογή βάσης RELAX SYSTEM SUPPORT	Διατίθεται μόνο σε διάσταση (W) 80 & 90 x (L) 200	-	Διατίθεται μόνο για κρεβάτι με διάσταση 160x200 (προσαρμόζονται στη βάση 2 τμχ σε διάσταση (W) 80 x (L) 200)	Διατίθεται μόνο για κρεβάτι με διάσταση 180x200 (προσαρμόζονται στη βάση 2 τμχ σε διάσταση (W) 90 x (L) 200)
Επιλογή βάσης RELAX SYSTEM SUPPORT PLUS	Διατίθεται μόνο σε διάσταση (W) 80 & 90 x (L) 200	-	Διατίθεται μόνο για κρεβάτι με διάσταση 160x200 (προσαρμόζονται στη βάση 2 τμχ σε διάσταση (W) 80 x (L) 200)	Διατίθεται μόνο για κρεβάτι με διάσταση 180x200 (προσαρμόζονται στη βάση 2 τμχ σε διάσταση (W) 90 x (L) 200)



Σημειώσεις:

* Στα κρεβάτια που φέρουν βάσεις POCKET 7 ZONES BASE, BONNELL BASE & EASY BASE μπορούν να προσαρμοστούν τα πόδια κατηγορίας A & B (σελ. 242)

* Στα κρεβάτια που φέρουν βάση STORAGE BASE μπορούν να προσαρμοστούν τα πόδια κατηγορίας Γ (σελ. 243) και τα ύψη των κεφαλαριών τροποποιούνται.

* Τα κρεβάτια που φέρουν βάση EXTRA BED BASE δεν έχουν πόδια και μπορεί να προσαρμοστεί μόνο κρεβατόγυρος - κουφόπια με άνοιγμα (σελ. 244)

* Απόκλιση διαστάσεων (κρεβατιών) +/- 3 cm

ΙΟΚΑΣΤΙ

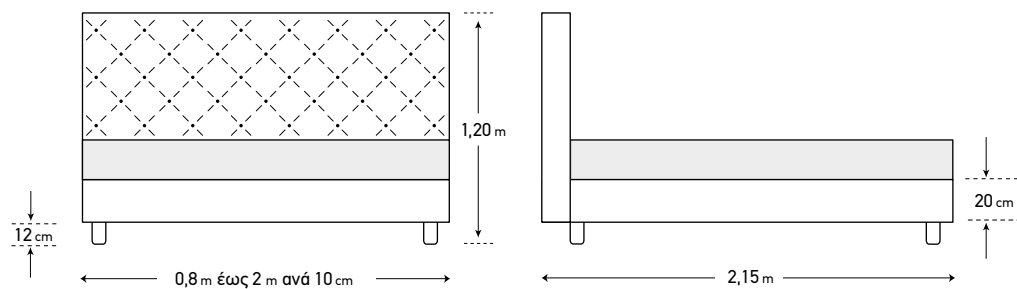

• Οι διαστάσεις είναι ενδεικτικές για κρεβάτι που επιδέχεται στρώμα 160x200 με ύψος έως 25 cm. • Απόκλιση διαστάσεων +/- 3 cm



#iokasti





ΙΟΚΑΣΤΙ

Παράγεται σε όλες τις
επιθυμητές διαστάσεις.



#iokasticolor



ΙΟΚΑΣΤΙ

Παράγεται σε μία μεγάλη ποικιλία υφασμάτων και χρωμάτων





#iokastisingle



#iokastioptions

ΔΙΑΣΤΑΣΕΙΣ ΣΤΡΩΜΑΤΟΣ (W x L)	80-90-100 cm x 200 cm	110-120-130 cm x 200 cm	140-150-160-170 cm x 200 cm	180-190-200 cm x 200 cm
Αποσπώμενο ύφασμα στο κεφαλάρι	-	-	-	-
Αποσπώμενο ύφασμα στη βάση	✓	✓	✓	✓
Επιλογή υφάσματος ή δερματίνης	✓	✓	✓	✓
Επιλογή ποδιού	✓	✓	✓	✓
Επιλογή κρεβατόγυρου	✓	✓	✓	✓
Επιλογή βάσης POCKET 7 ZONES BASE	✓	✓	✓	✓
Επιλογή βάσης BONNELL BASE	✓	✓	✓	✓
Επιλογή βάσης EASY BASE	✓	✓	✓	✓
Επιλογή βάσης STORAGE BASE	✓	✓	✓	✓
Επιλογή βάσης EXTRA BED BASE	✓	-	-	-
Επιλογή βάσης RELAX SYSTEM SUPPORT	Διατίθεται μόνο σε διάσταση (W) 80 & 90 x (L) 200	-	Διατίθεται μόνο για κρεβάτι με διάσταση 160x200 (προσαρμόζονται στη βάση 2 τμχ σε διάσταση (W) 80 x (L) 200)	Διατίθεται μόνο για κρεβάτι με διάσταση 180x200 (προσαρμόζονται στη βάση 2 τμχ σε διάσταση (W) 90 x (L) 200)
Επιλογή βάσης RELAX SYSTEM SUPPORT PLUS	Διατίθεται μόνο σε διάσταση (W) 80 & 90 x (L) 200	-	Διατίθεται μόνο για κρεβάτι με διάσταση 160x200 (προσαρμόζονται στη βάση 2 τμχ σε διάσταση (W) 80 x (L) 200)	Διατίθεται μόνο για κρεβάτι με διάσταση 180x200 (προσαρμόζονται στη βάση 2 τμχ σε διάσταση (W) 90 x (L) 200)



Σημειώσεις:

* Στα κρεβάτια που φέρουν βάσεις POCKET 7 ZONES BASE, BONNELL BASE & EASY BASE μπορούν να προσαρμοστούν τα πόδια κατηγορίας A & B (σελ. 242)

* Στα κρεβάτια που φέρουν βάση STORAGE BASE μπορούν να προσαρμοστούν τα πόδια κατηγορίας Γ (σελ. 243) και τα ύψη των κεφαλαριών τροποποιούνται.

* Τα κρεβάτια που φέρουν βάση EXTRA BED BASE δεν έχουν πόδια και μπορεί να προσαρμοστεί μόνο κρεβατόγυρος - κουφόπια με άνοιγμα (σελ. 244)

* Απόκλιση διαστάσεων (κρεβατιών) +/- 3 cm

G A I A

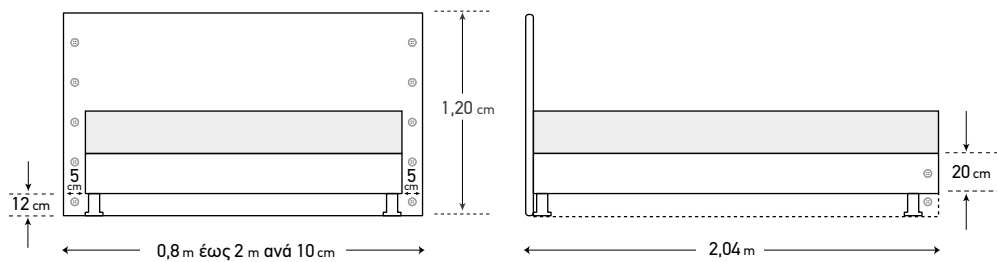

• Οι διαστάσεις είναι ενδεικτικές για κρεβάτι που επιδέχεται στρώμα 160x200 με ύψος έως 25 cm. • Απόκλιση διαστάσεων +/- 3 cm



#gaia





GAIA

Παράγεται σε όλες τις
επιθυμητές διαστάσεις.



#gaiacolor



GAIA

Παράγεται σε μία μεγάλη ποικιλία υφασμάτων και χρωμάτων





#gaiasingle



#gaiaoptions

ΔΙΑΣΤΑΣΕΙΣ ΣΤΡΩΜΑΤΟΣ (W x L)	80-90-100 cm x 200 cm	110-120-130 cm x 200 cm	140-150-160-170 cm x 200 cm	180-190-200 cm x 200 cm
Αποσπώμενο ύφασμα στο κεφαλάρι	✓	✓	✓	✓
Αποσπώμενο ύφασμα στη βάση	✓	✓	✓	✓
Επιλογή υφάσματος ή δερματίνης	Μόνο με ύφασμα	Μόνο με ύφασμα	Μόνο με ύφασμα	Μόνο με ύφασμα
Επιλογή ποδιού	✓	✓	✓	✓
Επιλογή κρεβατόγυρου	✓	✓	✓	✓
Επιλογή βάσης POCKET 7 ZONES BASE	✓	✓	✓	✓
Επιλογή βάσης BONNELL BASE	✓	✓	✓	✓
Επιλογή βάσης EASY BASE	✓	✓	✓	✓
Επιλογή βάσης STORAGE BASE	✓	✓	✓	✓
Επιλογή βάσης EXTRA BED BASE	✓	-	-	-
Επιλογή βάσης RELAX SYSTEM SUPPORT	Διατίθεται μόνο σε διάσταση (W) 80 & 90 x (L) 200	-	Διατίθεται μόνο για κρεβάτι με διάσταση 160x200 (προσαρμόζονται στη βάση 2 τμχ σε διάσταση (W) 80 x (L) 200)	Διατίθεται μόνο για κρεβάτι με διάσταση 180x200 (προσαρμόζονται στη βάση 2 τμχ σε διάσταση (W) 90 x (L) 200)
Επιλογή βάσης RELAX SYSTEM SUPPORT PLUS	Διατίθεται μόνο σε διάσταση (W) 80 & 90 x (L) 200	-	Διατίθεται μόνο για κρεβάτι με διάσταση 160x200 (προσαρμόζονται στη βάση 2 τμχ σε διάσταση (W) 80 x (L) 200)	Διατίθεται μόνο για κρεβάτι με διάσταση 180x200 (προσαρμόζονται στη βάση 2 τμχ σε διάσταση (W) 90 x (L) 200)



Σημειώσεις:

* Στα κρεβάτια που φέρουν βάσεις POCKET 7 ZONES BASE, BONNELL BASE & EASY BASE μπορούν να προσαρμοστούν τα πόδια κατηγορίας A & B (σελ. 242)

* Στα κρεβάτια που φέρουν βάση STORAGE BASE μπορούν να προσαρμοστούν τα πόδια κατηγορίας Γ (σελ. 243) και τα ύψη των κεφαλαριών τροποποιούνται.

* Τα κρεβάτια που φέρουν βάση EXTRA BED BASE δεν έχουν πόδια και μπορεί να προσαρμοστεί μόνο κρεβατόγυρος - κουφόπια με άνοιγμα (σελ. 244)

* Απόκλιση διαστάσεων (κρεβατιών) +/- 3 cm

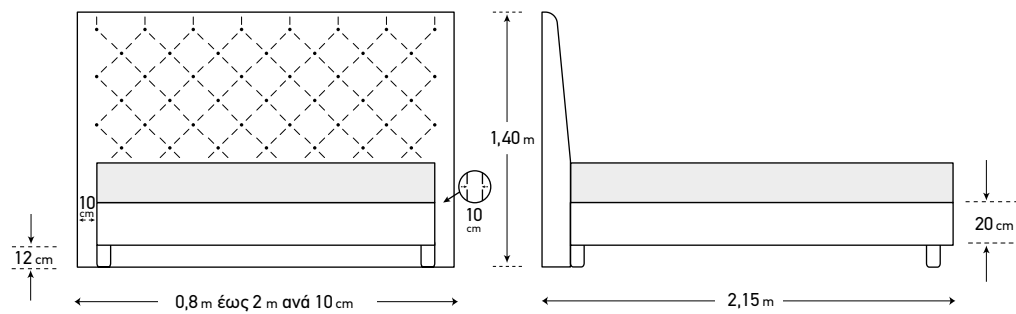

• Οι διαστάσεις είναι ενδεικτικές για κρεβάτι που επιδέχεται στρώμα 160x200 με ύψος έως 25 cm. • Απόκλιση διαστάσεων +/- 3 cm



#ekavi





ΕΚΑΒΙ

Παράγεται σε όλες τις
επιθυμητές διαστάσεις.



#ekavicolor



ΕΚΑΒΙ

Παράγεται σε μία μεγάλη ποικιλία υφασμάτων και χρωμάτων





ekavi

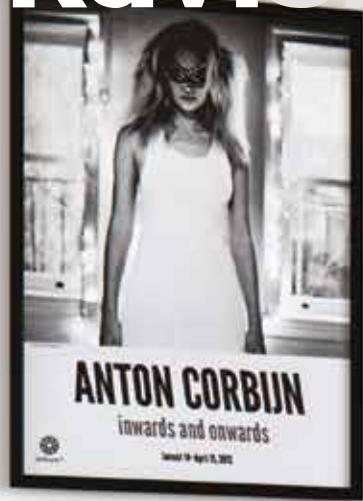

#ekavioptions

ΔΙΑΣΤΑΣΕΙΣ ΣΤΡΩΜΑΤΟΣ (W x L)	80-90-100 cm x 200 cm	110-120-130 cm x 200 cm	140-150-160-170 cm x 200 cm	180-190-200 cm x 200 cm
Αποσπώμενο ύφασμα στο κεφαλάρι	-	-	-	-
Αποσπώμενο ύφασμα στη βάση	✓	✓	✓	✓
Επιλογή υφάσματος ή δερματίνης	✓	✓	✓	✓
Επιλογή ποδιού	✓	✓	✓	✓
Επιλογή κρεβατόγυρου	✓	✓	✓	✓
Επιλογή βάσης POCKET 7 ZONES BASE	✓	✓	✓	✓
Επιλογή βάσης BONNELL BASE	✓	✓	✓	✓
Επιλογή βάσης EASY BASE	✓	✓	✓	✓
Επιλογή βάσης STORAGE BASE	✓	✓	✓	✓
Επιλογή βάσης EXTRA BED BASE	-	-	-	-
Επιλογή βάσης RELAX SYSTEM SUPPORT	Διατίθεται μόνο σε διάσταση (W) 80 & 90 x (L) 200	-	Διατίθεται μόνο για κρεβάτι με διάσταση 160x200 (προσαρμόζονται στη βάση 2 τμχ σε διάσταση (W) 80 x (L) 200)	Διατίθεται μόνο για κρεβάτι με διάσταση 180x200 (προσαρμόζονται στη βάση 2 τμχ σε διάσταση (W) 90 x (L) 200)
Επιλογή βάσης RELAX SYSTEM SUPPORT PLUS	Διατίθεται μόνο σε διάσταση (W) 80 & 90 x (L) 200	-	Διατίθεται μόνο για κρεβάτι με διάσταση 160x200 (προσαρμόζονται στη βάση 2 τμχ σε διάσταση (W) 80 x (L) 200)	Διατίθεται μόνο για κρεβάτι με διάσταση 180x200 (προσαρμόζονται στη βάση 2 τμχ σε διάσταση (W) 90 x (L) 200)



Σημειώσεις:

* Στα κρεβάτια που φέρουν βάσεις POCKET 7 ZONES BASE, BONNELL BASE & EASY BASE μπορούν να προσαρμοστούν τα πόδια κατηγορίας A & B (σελ. 242)

* Στα κρεβάτια που φέρουν βάση STORAGE BASE μπορούν να προσαρμοστούν τα πόδια κατηγορίας Γ (σελ. 243) και τα ύψη των κεφαλαριών τροποποιούνται.

* Απόκλιση διαστάσεων (κρεβατιών) +/- 3 cm

IRO

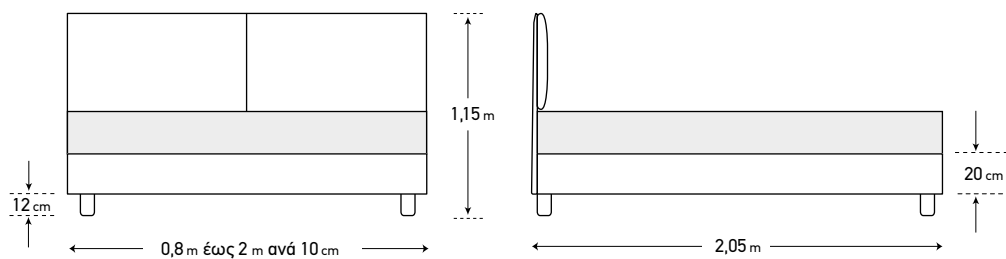

• Οι διαστάσεις είναι ενδεικτικές για κρεβάτι που επιδέχεται στρώμα 160x200 με ύψος έως 25 cm. • Απόκλιση διαστάσεων +/- 3 cm



#iro





IRO

Παράγεται σε όλες τις
επιθυμητές διαστάσεις.



#irocolor



IRO

Παράγεται σε μία μεγάλη ποικιλία υφασμάτων και χρωμάτων





#irosingle



#irooptions

ΔΙΑΣΤΑΣΕΙΣ ΣΤΡΩΜΑΤΟΣ (W x L)	80-90-100 cm x 200 cm	110-120-130 cm x 200 cm	140-150-160-170 cm x 200 cm	180-190-200 cm x 200 cm
Αποσπώμενο ύφασμα στο κεφαλάρι	Μόνο μαξιλάρα	Μόνο μαξιλάρα	Μόνο μαξιλάρες	Μόνο μαξιλάρες
Αποσπώμενο ύφασμα στη βάση	✓	✓	✓	✓
Επιλογή υφάσματος ή δερματίνης	✓	✓	✓	✓
Επιλογή ποδιού	✓	✓	✓	✓
Επιλογή κρεβατόγυρου	✓	✓	✓	✓
Επιλογή βάσης POCKET 7 ZONES BASE	✓	✓	✓	✓
Επιλογή βάσης BONNELL BASE	✓	✓	✓	✓
Επιλογή βάσης EASY BASE	✓	✓	✓	✓
Επιλογή βάσης STORAGE BASE	✓	✓	✓	✓
Επιλογή βάσης EXTRA BED BASE	✓	-	-	-
Επιλογή βάσης RELAX SYSTEM SUPPORT	Διατίθεται μόνο σε διάσταση (W) 80 & 90 x (L) 200	-	Διατίθεται μόνο για κρεβάτι με διάσταση 160x200 (προσαρμόζονται στη βάση 2 τμχ σε διάσταση (W) 80 x (L) 200)	Διατίθεται μόνο για κρεβάτι με διάσταση 180x200 (προσαρμόζονται στη βάση 2 τμχ σε διάσταση (W) 90 x (L) 200)
Επιλογή βάσης RELAX SYSTEM SUPPORT PLUS	Διατίθεται μόνο σε διάσταση (W) 80 & 90 x (L) 200	-	Διατίθεται μόνο για κρεβάτι με διάσταση 160x200 (προσαρμόζονται στη βάση 2 τμχ σε διάσταση (W) 80 x (L) 200)	Διατίθεται μόνο για κρεβάτι με διάσταση 180x200 (προσαρμόζονται στη βάση 2 τμχ σε διάσταση (W) 90 x (L) 200)



Σημειώσεις:

* Στα κρεβάτια που φέρουν βάσεις POCKET 7 ZONES BASE, BONNELL BASE & EASY BASE μπορούν να προσαρμοστούν τα πόδια κατηγορίας A & B (σελ. 242)

* Στα κρεβάτια που φέρουν βάση STORAGE BASE μπορούν να προσαρμοστούν τα πόδια κατηγορίας Γ (σελ. 243) και τα ύψη των κεφαλαριών τροποποιούνται.

* Τα κρεβάτια που φέρουν βάση EXTRA BED BASE δεν έχουν πόδια και μπορεί να προσαρμοστεί μόνο κρεβατόγυρος - κουφότητα με άνοιγμα (σελ. 244)

* Απόκλιση διαστάσεων (κρεβατιών) +/- 3 cm

KRITTON

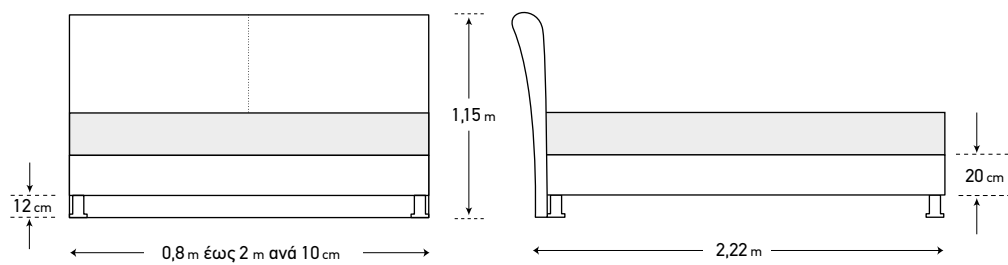

• Οι διαστάσεις είναι ενδεικτικές για κρεβάτι που επιδέχεται στρώμα 160x200 με ύψος έως 25 cm. • Απόκλιση διαστάσεων +/- 3 cm



#kriton





KRITON

Παράγεται σε όλες τις
επιθυμητές διαστάσεις.



#kritoncolor



KRITON

Παράγεται σε μία μεγάλη ποικιλία υφασμάτων και χρωμάτων





#kritonsingle



#kritonoptions

ΔΙΑΣΤΑΣΕΙΣ ΣΤΡΩΜΑΤΟΣ (W x L)	80-90-100 cm x 200 cm	110-120-130 cm x 200 cm	140-150-160-170 cm x 200 cm	180-190-200 cm x 200 cm
Αποσπώμενο ύφασμα στο κεφαλάρι	-	-	-	-
Αποσπώμενο ύφασμα στη βάση	✓	✓	✓	✓
Επιλογή υφάσματος ή δερματίνης	✓	✓	✓	✓
Επιλογή ποδιού	✓	✓	✓	✓
Επιλογή κρεβατόγυρου	✓	✓	✓	✓
Επιλογή βάσης POCKET 7 ZONES BASE	✓	✓	✓	✓
Επιλογή βάσης BONNELL BASE	✓	✓	✓	✓
Επιλογή βάσης EASY BASE	✓	✓	✓	✓
Επιλογή βάσης STORAGE BASE	✓	✓	✓	✓
Επιλογή βάσης EXTRA BED BASE	✓	-	-	-
Επιλογή βάσης RELAX SYSTEM SUPPORT	Διατίθεται μόνο σε διάσταση (W) 80 & 90 x (L) 200	-	Διατίθεται μόνο για κρεβάτι με διάσταση 160x200 (προσαρμόζονται στη βάση 2 τμχ σε διάσταση (W) 80 x (L) 200)	Διατίθεται μόνο για κρεβάτι με διάσταση 180x200 (προσαρμόζονται στη βάση 2 τμχ σε διάσταση (W) 90 x (L) 200)
Επιλογή βάσης RELAX SYSTEM SUPPORT PLUS	Διατίθεται μόνο σε διάσταση (W) 80 & 90 x (L) 200	-	Διατίθεται μόνο για κρεβάτι με διάσταση 160x200 (προσαρμόζονται στη βάση 2 τμχ σε διάσταση (W) 80 x (L) 200)	Διατίθεται μόνο για κρεβάτι με διάσταση 180x200 (προσαρμόζονται στη βάση 2 τμχ σε διάσταση (W) 90 x (L) 200)



Σημειώσεις:

* Στα κρεβάτια που φέρουν βάσεις POCKET 7 ZONES BASE, BONNELL BASE & EASY BASE μπορούν να προσαρμοστούν τα πόδια κατηγορίας A & B (σελ. 242)

* Στα κρεβάτια που φέρουν βάση STORAGE BASE μπορούν να προσαρμοστούν τα πόδια κατηγορίας Γ (σελ. 243) και τα ύψη των κεφαλαριών τροποποιούνται.

* Τα κρεβάτια που φέρουν βάση EXTRA BED BASE δεν έχουν πόδια και μπορεί να προσαρμοστεί μόνο κρεβατόγυρος - κουφότητα με άνοιγμα (σελ. 244)

* Απόκλιση διαστάσεων (κρεβατιών) +/- 3 cm

ARMONIA

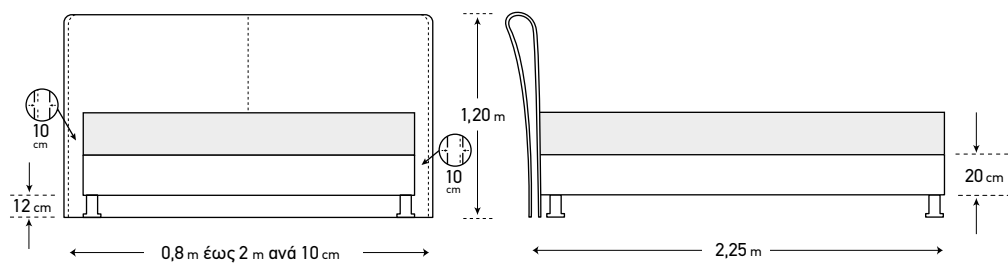

• Οι διαστάσεις είναι ενδεικτικές για κρεβάτι που επιδέχεται στρώμα 160x200 με ύψος έως 25 cm. • Απόκλιση διαστάσεων +/- 3 cm



#armonia





ARMONIA

Παράγεται σε όλες τις
επιθυμητές διαστάσεις.



#armoniacolor



ARMONIA

Παράγεται σε μία μεγάλη ποικιλία υφασμάτων και χρωμάτων





#armoniasingle



#armoniaoptions

ΔΙΑΣΤΑΣΕΙΣ ΣΤΡΩΜΑΤΟΣ (W x L)	80-90-100 cm x 200 cm	110-120-130 cm x 200 cm	140-150-160-170 cm x 200 cm	180-190-200 cm x 200 cm
Αποσπώμενο ύφασμα στο κεφαλάρι	-	-	-	-
Αποσπώμενο ύφασμα στη βάση	✓	✓	✓	✓
Επιλογή υφάσματος ή δερματίνης	✓	✓	✓	✓
Επιλογή ποδιού	✓	✓	✓	✓
Επιλογή κρεβατόγυρου	✓	✓	✓	✓
Επιλογή βάσης POCKET 7 ZONES BASE	✓	✓	✓	✓
Επιλογή βάσης BONNELL BASE	✓	✓	✓	✓
Επιλογή βάσης EASY BASE	✓	✓	✓	✓
Επιλογή βάσης STORAGE BASE	✓	✓	✓	✓
Επιλογή βάσης EXTRA BED BASE	✓	-	-	-
Επιλογή βάσης RELAX SYSTEM SUPPORT	Διατίθεται μόνο σε διάσταση (W) 80 & 90 x (L) 200	-	Διατίθεται μόνο για κρεβάτι με διάσταση 160x200 (προσαρμόζονται στη βάση 2 τμχ σε διάσταση (W) 80 x (L) 200)	Διατίθεται μόνο για κρεβάτι με διάσταση 180x200 (προσαρμόζονται στη βάση 2 τμχ σε διάσταση (W) 90 x (L) 200)
Επιλογή βάσης RELAX SYSTEM SUPPORT PLUS	Διατίθεται μόνο σε διάσταση (W) 80 & 90 x (L) 200	-	Διατίθεται μόνο για κρεβάτι με διάσταση 160x200 (προσαρμόζονται στη βάση 2 τμχ σε διάσταση (W) 80 x (L) 200)	Διατίθεται μόνο για κρεβάτι με διάσταση 180x200 (προσαρμόζονται στη βάση 2 τμχ σε διάσταση (W) 90 x (L) 200)



Σημειώσεις:

* Στα κρεβάτια που φέρουν βάσεις POCKET 7 ZONES BASE, BONNELL BASE & EASY BASE μπορούν να προσαρμοστούν τα πόδια κατηγορίας A & B (σελ. 242)

* Στα κρεβάτια που φέρουν βάση STORAGE BASE μπορούν να προσαρμοστούν τα πόδια κατηγορίας Γ (σελ. 243) και τα ύψη των κεφαλαριών τροποποιούνται.

* Τα κρεβάτια που φέρουν βάση EXTRA BED BASE δεν έχουν πόδια και μπορεί να προσαρμοστεί μόνο κρεβατόγυρος - κουφόπια με άνοιγμα (σελ. 244)

* Απόκλιση διαστάσεων (κρεβατιών) +/- 3 cm

IKAROS

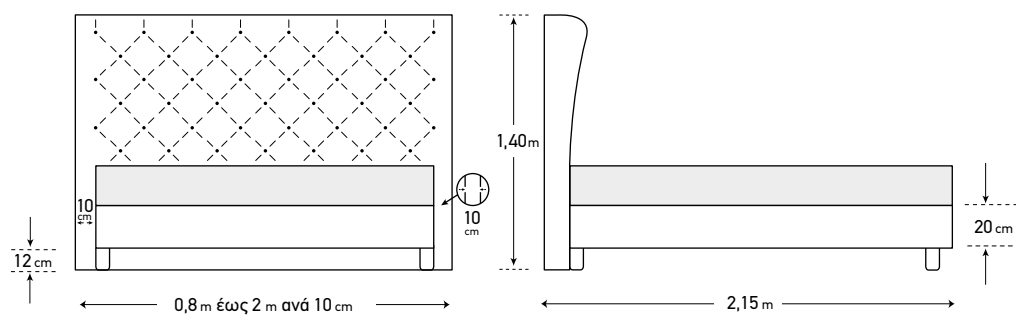

• Οι διαστάσεις είναι ενδεικτικές για κρεβάτι που επιδέχεται στρώμα 160x200 με ύψος έως 25 cm. • Απόκλιση διαστάσεων +/- 3 cm



PERFECT IMPER...

CALM

#ikaros





IKAROS

Παράγεται σε όλες τις
επιθυμητές διαστάσεις.



#ikaroscolor



IKAROS

Παράγεται σε μία μεγάλη ποικιλία υφασμάτων και χρωμάτων





#ikarossingle



#ikaroptions

ΔΙΑΣΤΑΣΕΙΣ ΣΤΡΩΜΑΤΟΣ (W x L)	80-90-100 cm x 200 cm	110-120-130 cm x 200 cm	140-150-160-170 cm x 200 cm	180-190-200 cm x 200 cm
Αποσπώμενο ύφασμα στο κεφαλάρι	-	-	-	-
Αποσπώμενο ύφασμα στη βάση	✓	✓	✓	✓
Επιλογή υφάσματος ή δερματίνης	✓	✓	✓	✓
Επιλογή ποδιού	✓	✓	✓	✓
Επιλογή κρεβατόγυρου	✓	✓	✓	✓
Επιλογή βάσης POCKET 7 ZONES BASE	✓	✓	✓	✓
Επιλογή βάσης BONNELL BASE	✓	✓	✓	✓
Επιλογή βάσης EASY BASE	✓	✓	✓	✓
Επιλογή βάσης STORAGE BASE	✓	✓	✓	✓
Επιλογή βάσης EXTRA BED BASE	-	-	-	-
Επιλογή βάσης RELAX SYSTEM SUPPORT	Διατίθεται μόνο σε διάσταση (W) 80 & 90 x (L) 200	-	Διατίθεται μόνο για κρεβάτι με διάσταση 160x200 (προσαρμόζονται στη βάση 2 τμχ σε διάσταση (W) 80 x (L) 200)	Διατίθεται μόνο για κρεβάτι με διάσταση 180x200 (προσαρμόζονται στη βάση 2 τμχ σε διάσταση (W) 90 x (L) 200)
Επιλογή βάσης RELAX SYSTEM SUPPORT PLUS	Διατίθεται μόνο σε διάσταση (W) 80 & 90 x (L) 200	-	Διατίθεται μόνο για κρεβάτι με διάσταση 160x200 (προσαρμόζονται στη βάση 2 τμχ σε διάσταση (W) 80 x (L) 200)	Διατίθεται μόνο για κρεβάτι με διάσταση 180x200 (προσαρμόζονται στη βάση 2 τμχ σε διάσταση (W) 90 x (L) 200)



Σημειώσεις:

* Στα κρεβάτια που φέρουν βάσεις POCKET 7 ZONES BASE, BONNELL BASE & EASY BASE μπορούν να προσαρμοστούν τα πόδια κατηγορίας A & B (σελ. 242)

* Στα κρεβάτια που φέρουν βάση STORAGE BASE μπορούν να προσαρμοστούν τα πόδια κατηγορίας Γ (σελ. 243) και τα ύψη των κεφαλαριών τροποποιούνται.

* Απόκλιση διαστάσεων (κρεβατιών) +/- 3 cm

LEANDROS

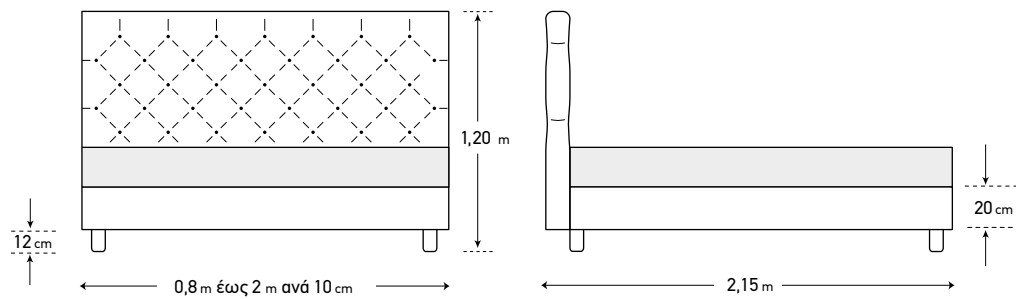

• Οι διαστάσεις είναι ενδεικτικές για κρεβάτι που επιδέχεται στρώμα 160x200 με ύψος έως 25 cm. • Απόκλιση διαστάσεων +/- 3 cm



#leandros





LEANDROS

Παράγεται σε όλες τις
επιθυμητές διαστάσεις.



#leandroscolor



LEANDROS

Παράγεται σε μία μεγάλη ποικιλία υφασμάτων και χρωμάτων





#leandrossingle



#leandrooptions

ΔΙΑΣΤΑΣΕΙΣ ΣΤΡΩΜΑΤΟΣ (W x L)	80-90-100 cm x 200 cm	110-120-130 cm x 200 cm	140-150-160-170 cm x 200 cm	180-190-200 cm x 200 cm
Αποσπώμενο ύφασμα στο κεφαλάρι	-	-	-	-
Αποσπώμενο ύφασμα στη βάση	✓	✓	✓	✓
Επιλογή υφάσματος ή δερματίνης	✓	✓	✓	✓
Επιλογή ποδιού	✓	✓	✓	✓
Επιλογή κρεβατόγυρου	✓	✓	✓	✓
Επιλογή βάσης POCKET 7 ZONES BASE	✓	✓	✓	✓
Επιλογή βάσης BONNELL BASE	✓	✓	✓	✓
Επιλογή βάσης EASY BASE	✓	✓	✓	✓
Επιλογή βάσης STORAGE BASE	✓	✓	✓	✓
Επιλογή βάσης EXTRA BED BASE	✓	-	-	-
Επιλογή βάσης RELAX SYSTEM SUPPORT	Διατίθεται μόνο σε διάσταση (W) 80 & 90 x (L) 200	-	Διατίθεται μόνο για κρεβάτι με διάσταση 160x200 (προσαρμόζονται στη βάση 2 τμχ σε διάσταση (W) 80 x (L) 200)	Διατίθεται μόνο για κρεβάτι με διάσταση 180x200 (προσαρμόζονται στη βάση 2 τμχ σε διάσταση (W) 90 x (L) 200)
Επιλογή βάσης RELAX SYSTEM SUPPORT PLUS	Διατίθεται μόνο σε διάσταση (W) 80 & 90 x (L) 200	-	Διατίθεται μόνο για κρεβάτι με διάσταση 160x200 (προσαρμόζονται στη βάση 2 τμχ σε διάσταση (W) 80 x (L) 200)	Διατίθεται μόνο για κρεβάτι με διάσταση 180x200 (προσαρμόζονται στη βάση 2 τμχ σε διάσταση (W) 90 x (L) 200)



Σημειώσεις:

* Στα κρεβάτια που φέρουν βάσεις POCKET 7 ZONES BASE, BONNELL BASE & EASY BASE μπορούν να προσαρμοστούν τα πόδια κατηγορίας A & B (σελ. 242)

* Στα κρεβάτια που φέρουν βάση STORAGE BASE μπορούν να προσαρμοστούν τα πόδια κατηγορίας Γ (σελ. 243) και τα ύψη των κεφαλαριών τροποποιούνται.

* Τα κρεβάτια που φέρουν βάση EXTRA BED BASE δεν έχουν πόδια και μπορεί να προσαρμοστεί μόνο κρεβατόγυρος - κουφότητα με άνοιγμα (σελ. 244)

* Απόκλιση διαστάσεων (κρεβατιών) +/- 3 cm

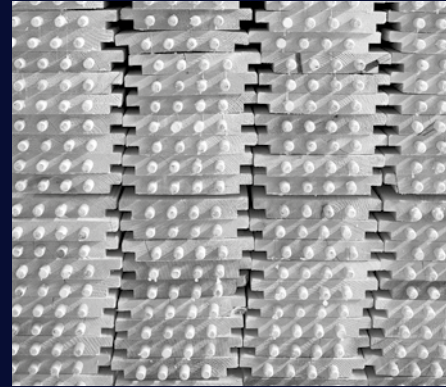
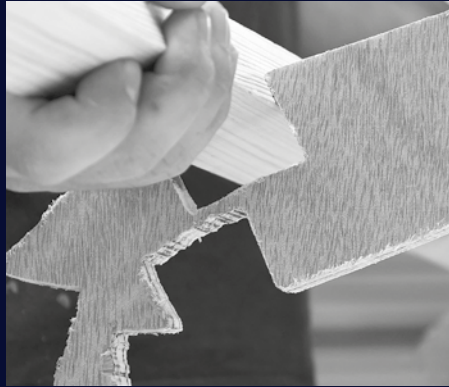
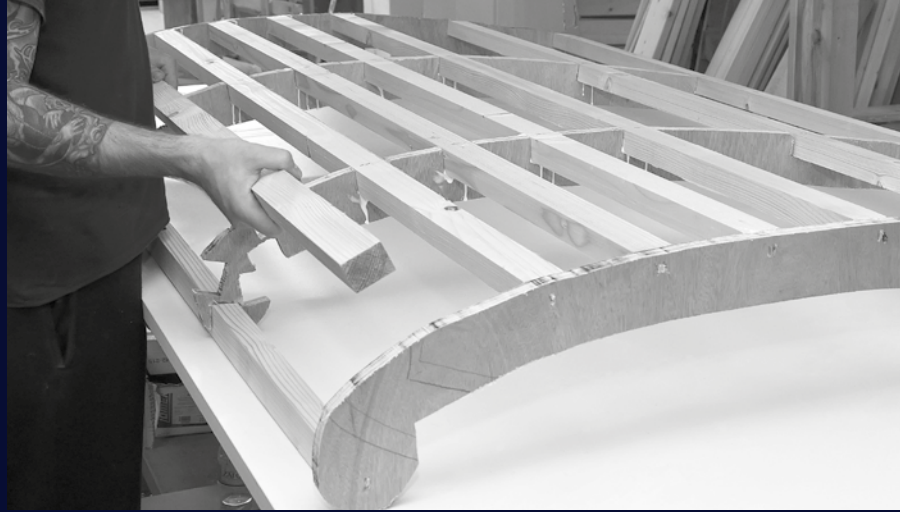

Δεν σταματάμε ποτέ να ανακαλύπτουμε
νέους τρόπους για να προσφέρουμε
μία υπέροχη εμπειρία ύπνου!



Περιεχόμενα

- Βάσεις κρεβατιών • Αξεσουάρ βάσεων
- Καναπές κρεβάτι • Πολυθρόνα κρεβάτι
- Σκαμπό κρεβάτι • Σκαμπό ταμπουρέ

239

Easy base

240

Bonnell base

241

Pocket 7 zones
base

242

Storage base

243

Extra bed base

244

Relax system
support

245

Relax system
support plus

246-247

Πόδια βάσεων

248-249

Κρεβατόγυροι
βάσεων

251-259

- Καναπές κρεβάτι
- Πολυθρόνα κρεβάτι
- Σκαμπό κρεβάτι
- Σκαμπό ταμπουρέ

Η διαχρονική αξία
του χειροποίητου.
Κατασκευασμένα με μεράκι
από έμπειρους τεχνίτες.

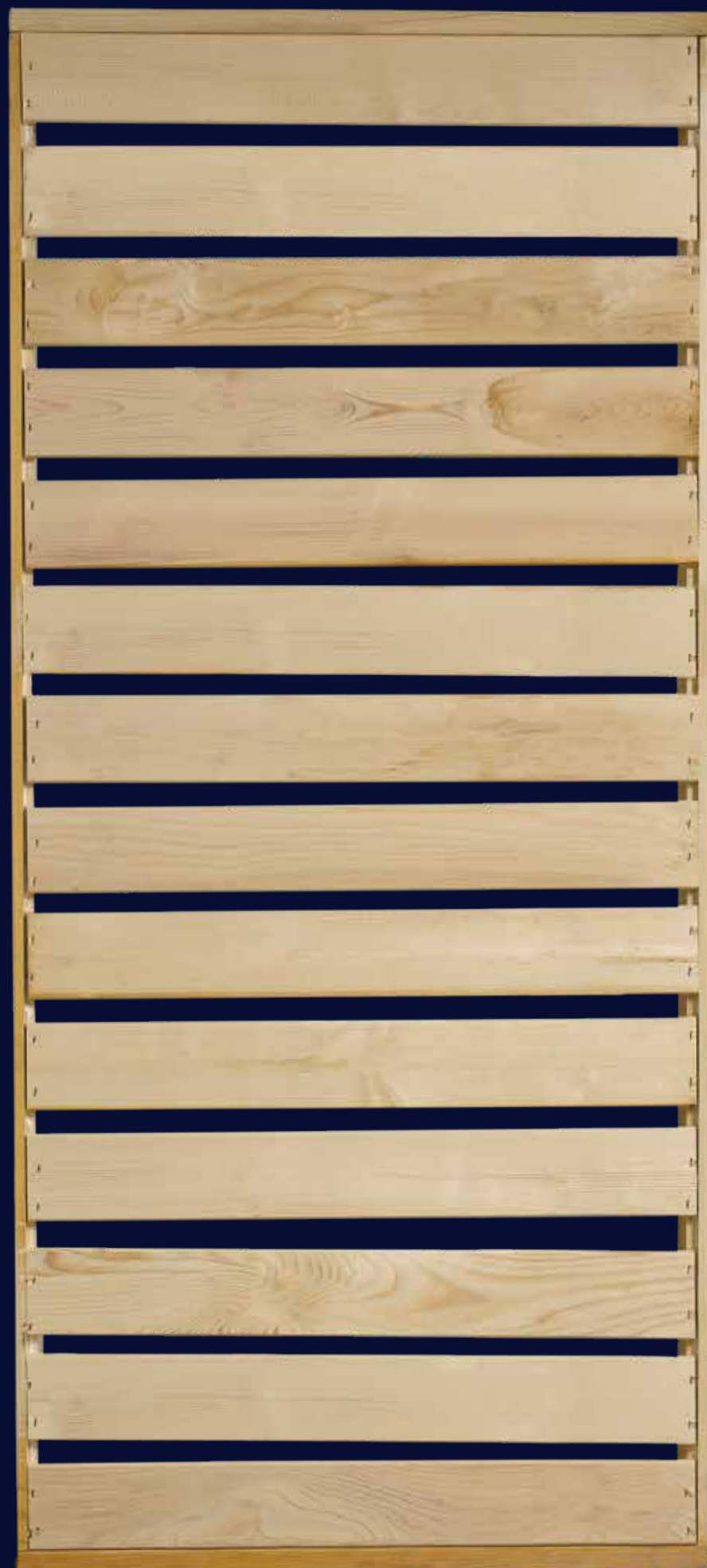
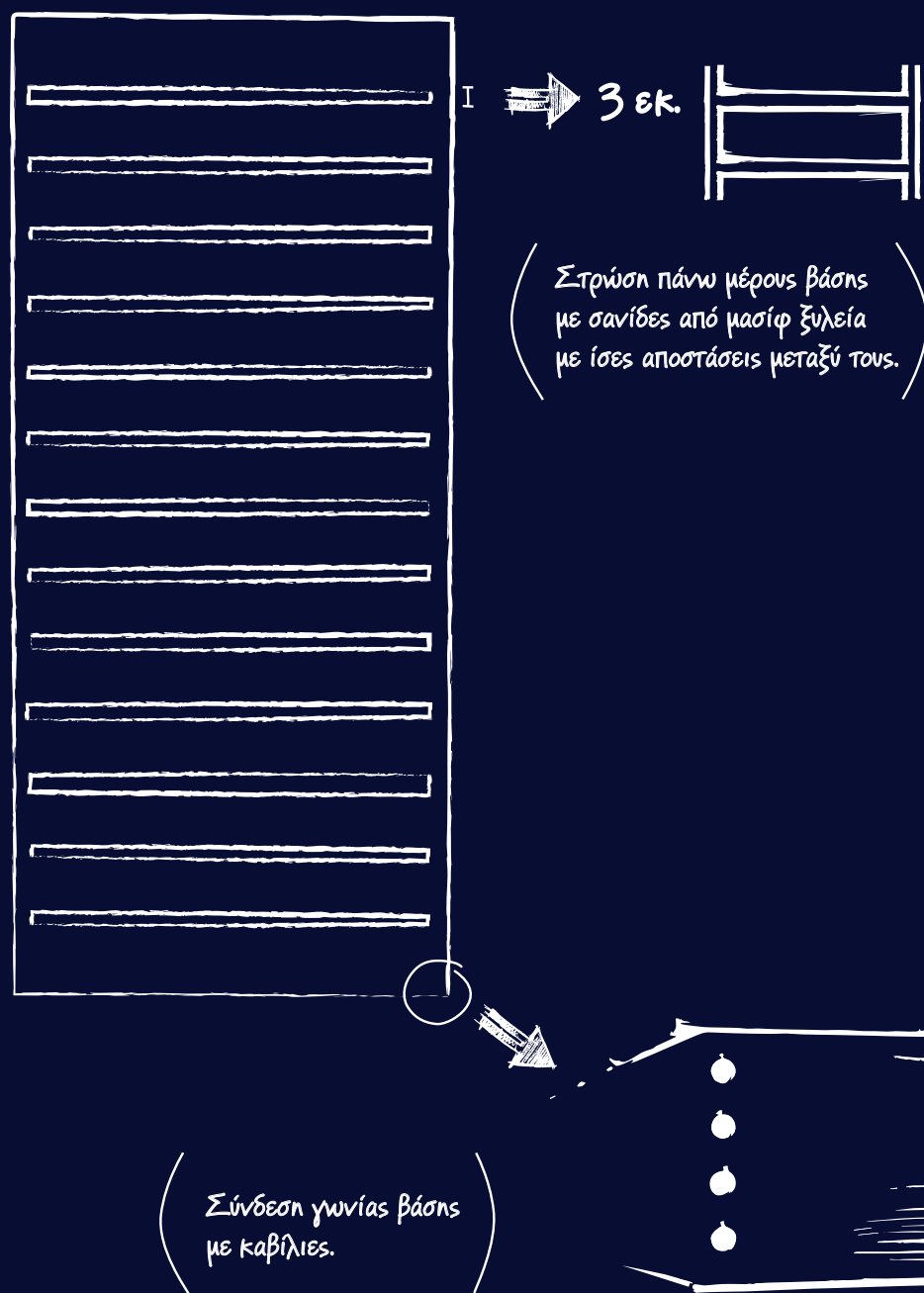

easybase



Ύψος βάσης: 20cm + ύψος ποδιού βάσης επιλογής πελάτη.
Απόκλιση διαστάσεων +/- 1 cm.



• Στη βάση μπορούν να προσαρμοστούν όλοι οι τύποι κρεβατόγυμων και ποδιών (κρεβατόγυμος βάσης αποσπώμενος). | σελ. 242-245
• Διατίθεται κατά επιλογή με περιστροφικά ροδάκια καθώς και με ειδικούς συνδέσμους ένωσης μονών βάσεων για τη δημιουργία διπλής διάστασης. | σελ. 243

- **ΣΚΕΛΕΤΟΣ** από μασίφ ξυλεία ελάτης. Σύνδεση γωνίας βάσης με καβίλιες. Ο τρόπος αυτός κατασκευής εξασφαλίζει την άριστη ποιότητα του προϊόντος και τη μέγιστη αντοχή σε βάθος χρόνου.
- **ΣΤΡΩΣΗ ΠΑΝΩ ΜΕΡΟΥΣ ΒΑΣΗΣ** με σανίδες από μασίφ ξυλεία, με ίσες αποστάσεις μεταξύ τους έτσι ώστε να επιτρέπεται η κυκλοφορία του αέρα στο εσωτερικό της βάσης.
- **ΑCCOPIATO** ειδικής αντοχής με αφρώδες υλικό που επιτρέπει τον εσωτερικό αερισμό της βάσης.

Τα ένθετα υλικά περιγράφονται με τη σειρά που τοποθετούνται στη βάση.

Βάσεις κρεβατιών

bonnellbase



Ύψος βάσης: 20cm + ύψος ποδιού βάσης επιλογής πελάτη.
Απόκλιση διαστάσεων +/- 1 cm.



• Στη βάση μπορούν να προσαρμοστούν όλοι οι τύποι κρεβατόγυρνων και ποδιών (κρεβατόγυρος βάσης αποσπώμενος). | σελ. 242-245
• Διατίθεται κατά επιλογή με περιστροφικά ροδάκια καθώς και με ειδικούς συνδέσμους ένωσης μονών βάσεων για τη δημιουργία διπλής διάστασης. | σελ. 243

- **ΣΚΕΛΕΤΟΣ** από μασίφ ξυλεία ελάτης. Σύνδεση γωνίας βάσης με καβίλιες. Ο τρόπος αυτός κατασκευής εξασφαλίζει την άριστη ποιότητα του προϊόντος και τη μέγιστη αντοχή σε βάθος χρόνου.
- **ΣΤΡΩΣΗ ΚΑΤΩ ΜΕΡΟΥΣ ΒΑΣΗΣ** με σανίδες από μασίφ ξυλεία, με ίσες αποστάσεις μεταξύ τους έτσι ώστε να επιτρέπεται η κυκλοφορία του αέρα στο εσωτερικό της βάσης.
- **ΣΤΡΩΣΗ ΕΛΑΣΤΙΚΟΠΟΙΗΜΕΝΟΥ ΚΟΚΚΟΦΟΙΝΙΚΑ**
Ο ελαστικοποιημένος κοκκοφοίνικας είναι ένα 100% φυσικό προϊόν μεγάλης αντοχής, που προέρχεται από την επεξεργασία των εξωτερικών ινών της τροπικής καρύδας εμπλουτισμένες από φυσικό καουτσούκ (latex). Αποτελεί ένα άριστο φυσικό υλικό που εξασφαλίζει σωστό αερισμό και αντιβακτηριδιακή προστασία της βάσης.
- **BONNELL SPRING UNIT 200B** Ελατήρια τύπου BONNELL που έχουν κατασκευαστεί από ειδικά διαμορφωμένο ευρωπαϊκό αντιοξειδωτικό ατσάλι. Τηρείται η αναλογία 116τμχ ανά m².
- **ΣΤΡΩΣΗ ΕΛΑΣΤΙΚΟΠΟΙΗΜΕΝΟΥ ΚΟΚΚΟΦΟΙΝΙΚΑ**
- **THERMOBOND** Μονωτικό φίλτρο από αποστειρωμένες βαμβακερές ίνες που προσφέρει την ιδανικότερη μόνωση πάνω από τα ελατήρια.
- **WOOL WAD** Στρώση από μαλλί για έναν υγιεινό ύπνο. Διακρίνεται για την έντονα υποαλλεργική της δράση και τις θερμορυθμιστικές της ιδιότητες.
- **ΥΦΑΣΜΑ PURE COTTON** Κατασκευασμένο από 100% υφαντικές ίνες φυτικής προέλευσης. Το βαμβάκι που χρησιμοποιείται παράγεται χωρίς τη χρήση γενετικά τροποποιημένων σπόρων, φυτοφαρμάκων και χημικών ουσιών. Είναι υποαλλεργικό και αντικαταρκτικό. Έχει υποστεί επεξεργασία anti-peeling για μέγιστη αντοχή και επεξεργασία βραδύκαυσης. Είναι κατασκευασμένο βάσει του ευρωπαϊκού ΟΕΚΟ-TEX STANDARD 100.

Τα ένθετα υλικά περιγράφονται με τη σειρά που τοποθετούνται στη βάση.

pocket 7 zonesbase



Ύψος βάσης: 20cm + ύψος ποδιού βάσης επιλογής πελάτη.
Απόκλιση διαστάσεων +/- 1 cm.



• Στη βάση μπορούν να προσαρμοστούν όλοι οι τύποι κρεβατόγυμων και ποδιών (κρεβατόγυμος βάσης αποσπώμενος). | σελ. 242-245
• Διατίθεται κατά επιλογή με περιστροφικά ροδάκια καθώς και με ειδικούς συνδέσμους ένωσης μονών βάσεων για τη δημιουργία διπλής διάστασης. | σελ. 243

- **ΣΚΕΛΕΤΟΣ** από μασίφ ξυλεία ελάτης. Σύνδεση γωνίας βάσης με καβίλιες. Ο τρόπος αυτός κατασκευής εξασφαλίζει την άριστη ποιότητα του προϊόντος και τη μέγιστη αντοχή σε βάθος χρόνου.
- **ΣΤΡΩΣΗ ΚΑΤΩ ΜΕΡΟΥΣ ΒΑΣΗΣ** με σανίδες από μασίφ ξυλεία, με ίσες αποστάσεις μεταξύ τους έτσι ώστε να επιτρέπεται η κυκλοφορία του αέρα στο εσωτερικό της βάσης.
- **ΣΤΡΩΣΗ ΕΛΑΣΤΙΚΟΠΟΙΗΜΕΝΟΥ ΚΟΚΚΟΦΟΙΝΙΚΑ**
Ο ελαστικοποιημένος κοκκοφοϊνίκας είναι ένα 100% φυσικό προϊόν μεγάλης αντοχής, που προέρχεται από την επεξεργασία των εξωτερικών ινών της τροπικής καρύδας εμπλουτισμένες από φυσικό καουτσούκ (latex). Αποτελεί ένα άριστο φυσικό υλικό που εξασφαλίζει σωστό αερισμό και αντιβακτηριδιακή προστασία της βάσης.
- **7 ZONE POCKET SPRING UNIT 500S** Μονάδα ανεξάρτητων ελατηρίων τύπου 7 ZONE POCKET SPRING που φιλοξενούνται ξεχωριστά σε υφασμάτινους θύλακες με 7 διαφορετικές ζώνες στήριξης, επιτρέποντας έτσι άριστη κατανομή της πίεσης και εξαιρετική ανατομικότητα. Τηρείται η αναλογία 260τμχ ανά m².
- **ΣΤΡΩΣΗ ΕΛΑΣΤΙΚΟΠΟΙΗΜΕΝΟΥ ΚΟΚΚΟΦΟΙΝΙΚΑ**
- **THERMOBOND** Μονωτικό φίλτρο από αποστειρωμένες βαμβακερές ίνες που προσφέρει την ιδανικότερη μόνωση πάνω από τα ελατήρια.
- **WOOL WAD** Στρώση από μαλλί για έναν υγιεινό ύπνο. Διακρίνεται για την έντονα υποαλλεργική της δράση και τις θερμορυθμιστικές της ιδιότητες.
- **ΥΦΑΣΜΑ PURE COTTON** Κατασκευασμένο από 100% υφαντικές ίνες φυτικής προέλευσης. Το βαμβάκι που χρησιμοποιείται παράγεται χωρίς τη χρήση γενετικά τροποποιημένων σπόρων, φυτοφαρμάκων και χημικών ουσιών. Είναι υποαλλεργικό και αντικαρικό. Έχει υποστεί επεξεργασία anti-peeling για μέγιστη αντοχή και επεξεργασία βραδύκαυσης. Είναι κατασκευασμένο βάσει του ευρωπαϊκού ΟΕΚΟ-TEX STANDARD 100.

Τα ένθετα υλικά περιγράφονται με τη σειρά που τοποθετούνται στη βάση.

storagebase



ΧΑΡΑΚΤΗΡΙΣΤΙΚΑ

- Ενισχυμένα πλαιϊνά (τραβέρσες) και δάπεδο ξύλινης κατασκευής
- Ανατομικό πλαίσιο με πυκνή σανίδωση αποστάσεως 3cm
- Αμορτισέρ και ψαλίδια βαρέως τύπου
- Ύψος τραβέρσας (εξωτερικά) +/- 30cm, (εσωτερικό ωφέλιμο) +/- 24cm
- Αποσπώμενα υφάσματα
- Διατίθεται με πόδια κατηγορίας Γ | σελ. 243
- Διατίθεται σε όλες τις διαστάσεις
- Απόκλιση διαστάσεων +/- 1 cm.

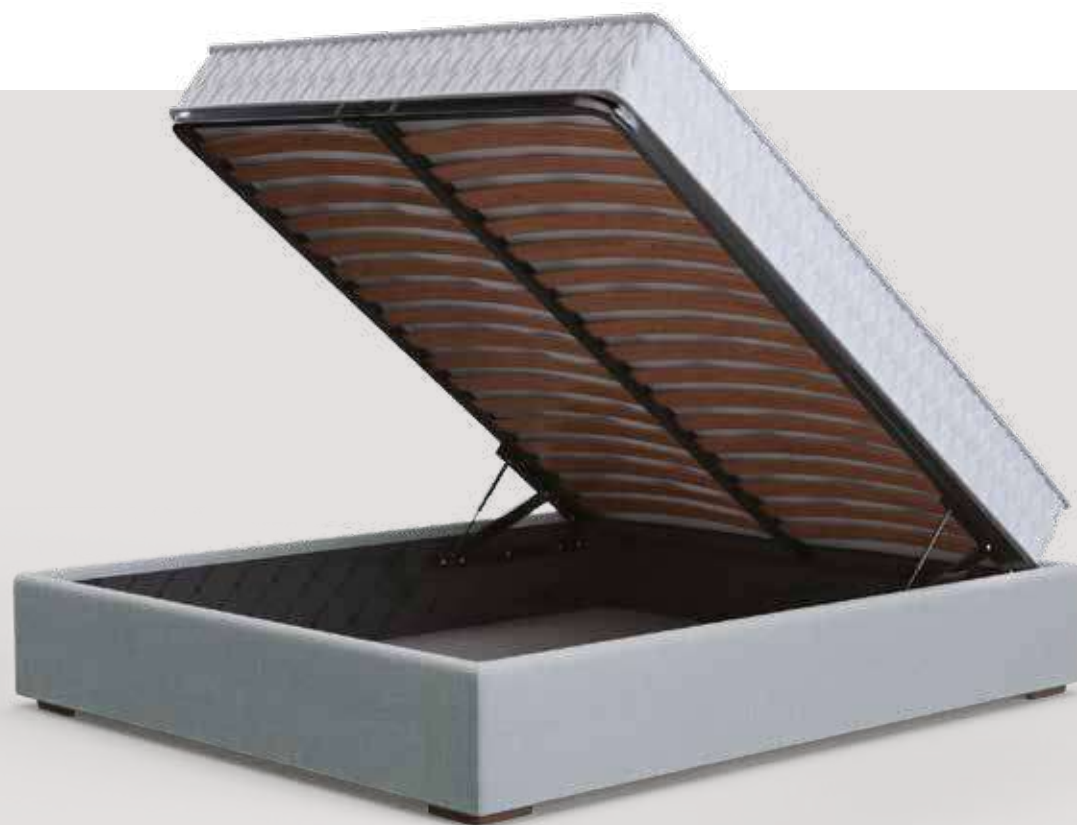

info

Την πιο έξυπνη και πρακτική λύση για περισσότερο ωφέλιμο αποθηκευτικό χώρο αποτελούν τα κρεβάτια με μηχανισμό αποθήκευσης, καθώς είναι ιδανικά σχεδιασμένα, ώστε να παρέχουν τη δυνατότητα χρήσης κάθε εκατοστού της εσωτερικής τους επιφάνειας.



extrabedbase



Διατίθεται για διάσταση άνω στρώματος έως 100x200 cm και κάτω στρώματος 75x 182 cm ή 85x 182 cm.

Απόκλιση διαστάσεων +/-1 cm.

· Η βάση extra bed base δεν έχει πόδια και μπορεί να προσαρμοστεί μόνο κρεβατόγυρος - κουφώπια με μεγάλο άνοιγμα | σελ.244

· Αποσπώμενα υφάσματα

· Απόκλιση διαστάσεων +/-1 cm.

info

Ο συρόμενος μηχανισμός σας παρέχει τη δυνατότητα και την άνεση, ώστε ανάλογα με την περίπτωση να έχετε ένα διπλό κρεβάτι ή δύο μονά. Επιπλέον σας παρέχει εξοικονόμηση χώρου αφού αποθηκεύεται εύκολα κάτω από το πρώτο κρεβάτι.

Η μεταλλική του κατασκευή εγγυάται αντοχή στο χρόνο.



relax system

support



ΧΑΡΑΚΤΗΡΙΣΤΙΚΑ

- Προσκέφαλο και υποπόδιο ηλεκτρικά ρυθμιζόμενα μέσω τηλεχειριστηρίου
- 5 ζώνες ρύθμισης σκληρότητας στην κεντρική περιοχή.
- Ύψος πλαισίου (+/-5cm χωρίς κινητήρα) (+/-18cm με κινητήρα)
- Αντοχή έως 120Kgr
- Απαραίτητη ή χρήση στρώματος χωρίς ελατήρια.
- Ειδικό για άτομα με κινητικές δυσκολίες
- Διατίθεται σε διάσταση 80x200 & 90x200cm



info

Ηλεκτρικοί μηχανισμοί ανάκλισης που προσαρμόζονται σε κρεβάτια αντικαθιστώντας τις κοινές σανίδες. Διαθέτουν 28 πυκνές ορθοπεδικές σανίδες σημύδας οι οποίες στηρίζονται με διπλούς πλαϊνούς συνδέσμους από καουτσούκ.



supportplus

- Προσκέφαλο και υποπόδιο ηλεκτρικά ρυθμιζόμενα μέσω τηλεχειριστηρίου
- 5 ζώνες ρύθμισης σκληρότητας στην κεντρική περιοχή.
- Ύψος πλαισίου (+/- 8cm χωρίς κινητήρα)
(+/- 19cm με κινητήρα)
- Αντοχή έως 120Kgr
- Απαραίτητη ή χρήση στρώματος χωρίς ελατήρια.
- Ειδικό για άτομα με κινητικές δυσκολίες
- Διατίθεται σε διάσταση 80x200 & 90x200cm



ΧΑΡΑΚΤΗΡΙΣΤΙΚΑ



πόδια βάσεων κρεβατιών

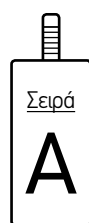

A.1
Ξύλινο
κυλινδρικό πόδι
· 5 χρώματα
· Ύψος 12 cm



A.2
Μεταλλικό
κυλινδρικό πόδι
· Ύψος 12 cm

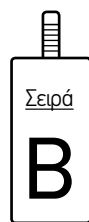

B.1
Ξύλινο κυλινδρικό
πόδι με μεταλλική
λεπτομέρεια
· 5 χρώματα
· Ύψος 12 cm



B.2
Μεταλλικό πόδι
γωνία T
· Ύψος 13,5 cm



B.3
Ξύλινο
τορναριστό πόδι
· 5 χρώματα
· Ύψος 12 cm



B.4
Μεταλλικό πόδι
γωνία T
· Ύψος 12 cm



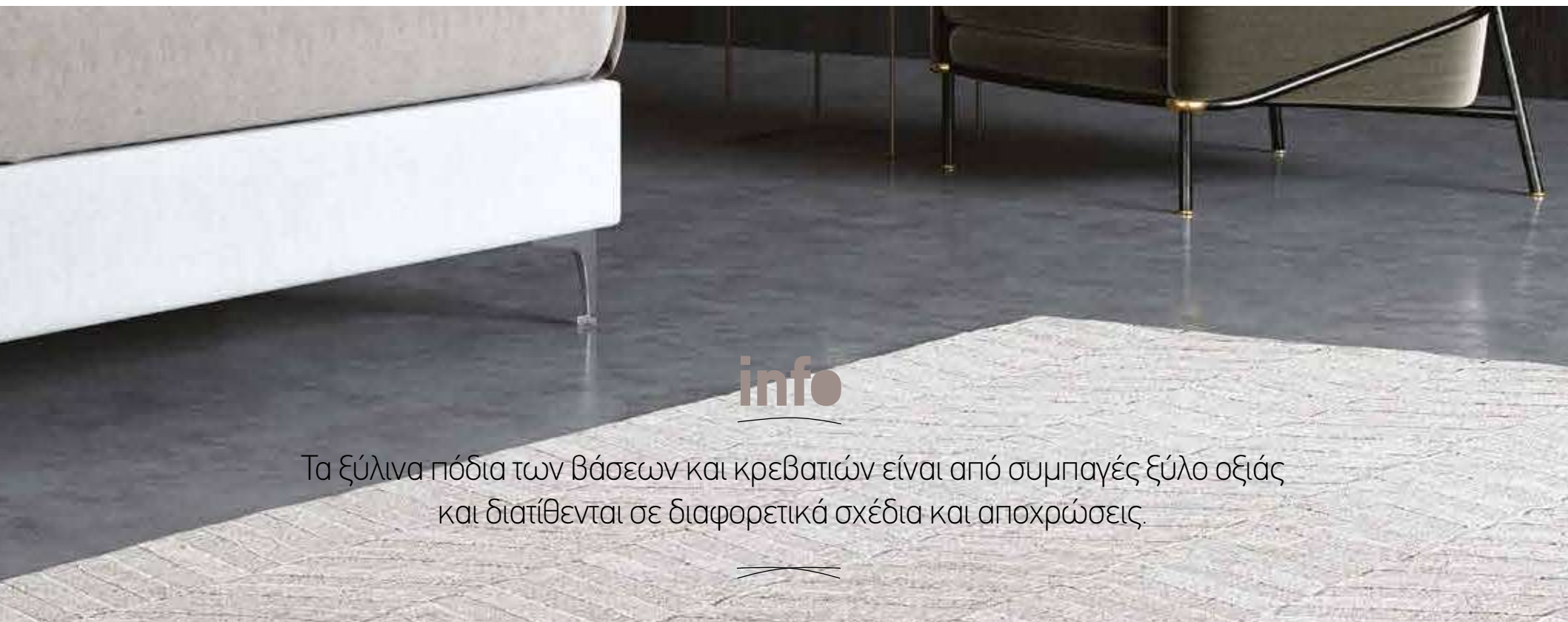

info

Τα ξύλινα πόδια των βάσεων και κρεβατιών είναι από συμπαγές ξύλο οξιάς και διατίθενται σε διαφορετικά σχέδια και αποχρώσεις.

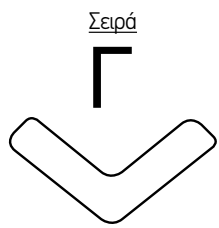

Γ.1
Ξύλινο τετράγωνο πόδι
· 5 χρώματα
· Ύψος 7,5 cm
(Διατίθεται μόνο για τη βάση με αποθηκευτικό χώρο Storage Base)



Γ.2
Ξύλινο τετράγωνο πόδι
· 5 χρώματα
· Ύψος 3,5 cm
(Διατίθεται μόνο για τη βάση με αποθηκευτικό χώρο Storage Base)

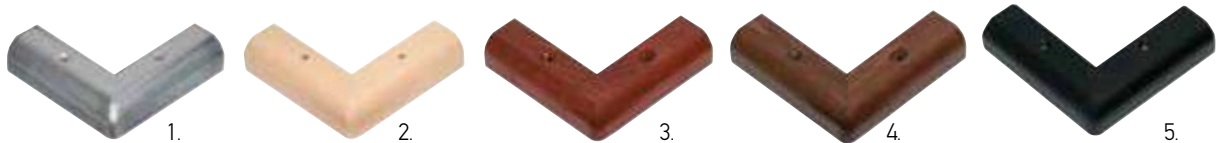

Γ.3
Μεταλλικό τετράγωνο πόδι
· Ύψος 3,5 cm
(Διατίθεται μόνο για τη βάση με αποθηκευτικό χώρο Storage Base)



extras

Ειδικός σύνδεσμος
ένωσης μονών βάσεων
για τη δημιουργία
διπλής βάσης



Περιστροφική
ρόδα
με φρένο





κρεβατόγυροι

01

Κρεβατόγυρος - Κουφόπιατα
με διακοσμητικό κορδόνι



02

Κρεβατόγυρος - Κουφόπιατα
με διακοσμητικό κουμπί

03

Κρεβατόγυρος - Κουφόπιατα
με άνοιγμα



info

Καλύπτουν και τις 4 πλευρές των βάσεων που δεν διαθέτουν κεφαλάρι.
Στην περίπτωση προσαρμογής κεφαλαριού καλύπτουν τις 3 εμφανείς πλευρές.
*Υπάρχει δυνατότητα διαφορετικής ραφής κρεβατόγυρου επιλογής πελάτη.



04
Κρεβατόγυρος - Φούστα
με ραφή κοπτοράπη

05
Κρεβατόγυρος -
Φούστα κλειστή



06
Κρεβατόγυρος απλός

καναπές

κρεβάτι



Άνεση &

Ως έμπειροι κατασκευαστές κρεβατιών και ειδικοί στην πραγματική άνεση του ύπνου, εφαρμόζουμε τα ίδια αυστηρά πρότυπα στη διαδικασία σχεδιασμού και κατασκευής καναπέδων.

ευελιξία

Χρησιμοποιώντας κορυφαίους εσωτερικούς μηχανισμούς προηγμένης τεχνολογίας, διασφαλίζουμε τη μέγιστη ποιότητα κατασκευής.

καναπές κρεβάτι με συρόμενο μηχανισμό

καναπές κρεβάτι **nafsika**



info

Ένα κρεβάτι δεν έχει τίποτα να «ζηλέψει» από αυτόν τον καναπέ.
Ο καναπές-κρεβάτι NAFSIKA προσφέρει την απόλυτη άνεση ενός διπλού κρεβατιού ή την χρήση δύο μονών και την αισθητική υπεροχή ενός τριθέσιου καναπέ

ΔΙΑΣΤΑΣΕΙΣ ΚΑΝΑΠΕ (πλάτος * βάθος * ύψος)	206 cm * 88 cm * 92 cm	206 cm * 98 cm * 92 cm
Εξωτερική διάσταση ανοιχτό (πλάτος * βάθος * ύψος)	206 cm * 164 cm * 92 cm	206 cm * 184 cm * 92 cm
Μέγεθος στρώματος (πλάτος * μήκος)	75 cm * 185 cm (κάθισμα) 75 cm * 182 cm (συρόμενο)	85 cm * 185 cm (κάθισμα) 85 cm * 182 cm (συρόμενο)

Οι παραπάνω διαστάσεις αφορούν πάχος μπράτσου 10 cm · Δυνατότητα επιλογής πάχους μπράτσου 10-15-20 cm
· Αποσπώμενα υφάσματα · Απόκλιση διαστάσεων +/- 3 cm

καναπές κρεβάτι κουκέτα

καναπές κρεβάτι **artemis**



info

Ένας αναπαυτικός καναπές υψηλής αισθητικής μεταμορφώνεται εύκολα σε μία κουκέτα που φιλοξενεί δύο άτομα προσφέροντάς τους έναν εξαιρετικά άνετο και ξεκούραστο ύπνο.

ΔΙΑΣΤΑΣΕΙΣ ΚΑΝΑΠΕ (πλάτος * βάθος * ύψος)	225 cm * 102 cm * 95 cm
Εξωτερική διάσταση ανοιχτό (πλάτος * βάθος * ύψος)	225cm * 120 cm * 175 cm
Μέγεθος στρώματος (πλάτος * μήκος)	80 cm * 190 cm (πάνω & κάτω στρώμα κουκέτας)

Αποσπώμενα υφάσματα · Απόκλιση διαστάσεων +/- 3 cm · Μέγιστη αντοχή ανά επίπεδο κουκέτας 110 Kg

καναπές κρεβάτι αναδιπλούμενο

καναπές κρεβάτι myron



info

Λόγω του λειτουργικά σχεδιασμένου μηχανισμού του, ο καναπές MYRON επιτρέπει την εύκολη και γρήγορη μετατροπή του σε κρεβάτι, αξιοποιώντας τον χώρο σας. Η ιδανική λύση για όλες τις περιστάσεις όπου απαιτείται μέγιστη ευελιξία χωρίς συμβιβασμούς στην άνεση.

ΔΙΑΣΤΑΣΕΙΣ ΚΑΝΑΠΕ (πλάτος * βάθος * ύψος)	135 cm * 104 cm * 93 cm	165 cm * 104 cm * 93 cm	185 cm * 104 cm * 93 cm	205 cm * 104 cm * 93 cm	225 cm * 104 cm * 93 cm
Εξωτερική διάσταση ανοιχτό (πλάτος * βάθος * ύψος)	135 cm * 212 cm * 66 cm	165 cm * 212 cm * 66 cm	185 cm * 212 cm * 66 cm	205 cm * 212 cm * 66 cm	225 cm * 212 cm * 66 cm
Μέγεθος στρώματος (πλάτος * μήκος)	73 cm * 196 cm	103 cm * 196 cm	123 cm * 196 cm	143 cm * 196 cm	163 cm * 196 cm

Οι παραπάνω διαστάσεις αφορούν πάχος μπράτσου 20 cm · Δυνατότητα επιλογής πάχους μπράτσου 10-15-20 cm
· Αποσπώμενα υφάσματα · Απόκλιση διαστάσεων +/- 3 cm

πολυθρόνα κρεβάτι

πολυθρόνα κρεβάτι **estia**



info

Όταν μια πολυθρόνα υψηλής αισθητικής «μεταμορφώνεται» σε ένα άνετο μονό κρεβάτι, τότε γεννιέται το ESTIA. Πρακτικό και καλαίσθητο, μετατρέπεται γρήγορα και εύκολα σε ένα άνετο μονό κρεβάτι προσφέροντας έναν ξεκούραστο και χαλαρωτικό ύπνο.

ΔΙΑΣΤΑΣΕΙΣ ΠΟΛΥΘΡΟΝΑΣ (πλάτος * βάθος * ύψος)	85 cm * 90 cm * 68 cm
Εξωτερική διάσταση ανοικτή (πλάτος * βάθος * ύψος)	85cm * 226 cm * 68 cm
Μέγεθος στρώματος (πλάτος * μήκος)	76 cm * 194 cm

Αποσπώμενα υφάσματα · Απόκλιση διαστάσεων +/- 2 cm

πολυθρόνα κρεβάτι *daphne*



info

Το design έχει μεγαλύτερη αξία όταν μπορείς να το συνδυάσεις με «έξυπνη» λειτουργικότητα. Πρακτική και άνετη πολυθρόνα, που μετατρέπεται εύκολα σε κρεβάτι με μία κίνηση.



ΔΙΑΣΤΑΣΕΙΣ ΠΟΛΥΘΡΟΝΑΣ (πλάτος * βάθος * ύψος)	80 cm * 85 cm * 63 cm
Εξωτερική διάσταση ανοιχτή (πλάτος * βάθος * ύψος)	80 cm * 198 cm * 21 cm
Μέγεθος στρώματος (πλάτος * μήκος)	80 cm * 198 cm

Αποσπώμενα υφάσματα · Απόκλιση διαστάσεων +/- 1 cm

σκαμπό κρεβάτι

σκαμπό κρεβάτι *ismini*

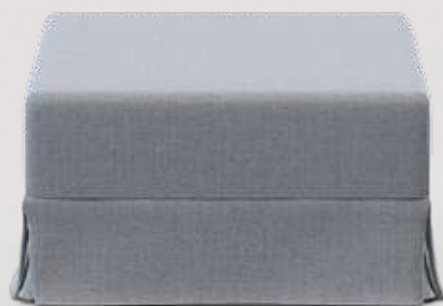

info

Ανακαλύψτε το ISMINI: ένα σκαμπό ιδιαίτερης αισθητικής που κρύβει μέσα του πολλά περισσότερα.

Για την ακρίβεια, «κρύβει» ένα άνετο μονό κρεβάτι άριστης ποιότητας και εξαιρετικής άνεσης!

ΔΙΑΣΤΑΣΕΙΣ ΣΚΑΜΠΟ (πλάτος * βάθος * ύψος)	75 cm * 75 cm * 45 cm	85 cm * 75 cm * 45 cm
Εξωτερική διάσταση ανοιχτό (πλάτος * βάθος * ύψος)	75 cm * 198 cm * 45 cm	85 cm * 198 cm * 45 cm
Μέγεθος στρώματος (πλάτος * μήκος)	75 cm * 198 cm	85 cm * 198 cm

Αποσπώμενα υφάσματα. · Απόκλιση διαστάσεων +/- 1 cm

σκαμπό κρεβάτι **themis**



info

Το σκαμπό THEMIS αποτελεί την τέλεια λύση όταν η εξοικονόμηση χώρου πρέπει να συνδυαστεί με εξαιρετικό design και, κυρίως, με απόλυτη άνεση.

ΔΙΑΣΤΑΣΕΙΣ ΣΚΑΜΠΟ (πλάτος * βάθος * ύψος)	76 cm * 74 cm * 46 cm
Εξωτερική διάσταση ανοιχτή (πλάτος * βάθος * ύψος)	76 cm * 211 cm * 46 cm
Μέγεθος στρώματος (πλάτος * μήκος)	76 cm * 194 cm

Αποσπώμενα υφάσματα · Απόκλιση διαστάσεων +/- 1 cm

σκαμπό ταμπουρέ



priamos



mando

σκαμπό ταμπουρέ



- Παράγονται σε μια μεγάλη ποικιλία υφασμάτων και χρωμάτων
- Μπορούν να προσαρμοστούν τα πόδια κατηγορίας A & B | σελ. 242
- Μήκος 120 cm * Βάθος 50 cm * Ύψος 46 cm
- Απόκλιση διαστάσεων +/- 1 cm.

pegasus



areti



GRECO STROM

QUALITY SINCE 1964

Η **GRECO STROM** μια αμιγώς ελληνική εταιρία, ασχολείται εδώ και 55 χρόνια με την κατασκευή στρωμάτων, κρεβατιών και προϊόντων ύπνου για οικιακή χρήση, ενώ παράλληλα δραστηριοποιείται με επιτυχία στον ξενοδοχειακό, ιατροτεχνολογικό και ναυτιλιακό εξοπλισμό. Με απόλυτο σεβασμό, ευαισθησία αλλά και με επιμονή στην ποιότητα, κατόρθωσε να αποτελέσει τη No. 1 εταιρία παραγωγής βρεφικών στρωμάτων στην Ελλάδα και να βρεθεί στην κορυφή των προϊόντων ύπνου για κάθε ανάγκη.





www.grecostrom.gr

GRECO  STROM
QUALITY SINCE 1964

**ΔΕΙΤΕ ΤΑ ΠΡΟΪΟΝΤΑ ΜΑΣ
ΑΠΟ ΚΟΝΤΑ, ΣΕ ΕΝΑ ΑΠΟ ΤΑ
ΠΟΛΛΑ ΣΗΜΕΙΑ ΠΩΛΗΣΗΣ**



Πατήστε εδώ!

**BE
DS**
2019 **COLLECTION**